

DLP Projektor Acer
X1626H/D566D/EV-WU57H/
P1625/M446/DX625/BS-
525/AWU1716/P1650/M366/
PE-WU46/PR620/MF-520/
AWU1703/H6530BD/E352D/
HE-823J/GM522/VH-422/
A1P1701
Uživatelská příručka

Copyright © 2018. Acer Incorporated.
Všechna práva vyhrazena.

Projektor Acer – uživatelská příručka
Původní vydání: 02/2018

Změny měly být provedeny pravidelně k informování v této publikaci bez nutnosti potvrzení jinou osobou z každé revize nebo změny. Tyto změny budou zahrnuty v novém vydání tohoto manuálu nebo doplňkových dokumentů a publikací. Tato společnost nevytváří námitky nebo záruky, buď vyjadřených nebo zahrnutých, respektuje obsah a výslovně popírá nejednoznačné neshody v obchodovatelnosti nebo kondice pro zvláštní účel.

Zaznamenejte číslo modelu, datum nákupu, uvedené informace v prostoru pod. Sériové číslo a číslo modelu je zaznamenáno na štítku připevněném k vašemu počítači. Veškerá korespondence vztahující se k vaší jednotce by měla obsahovat sériové číslo a číslo modelu.

Žádná část této publikace by neměla být reprodukována, uležana ve vyhledávacích informací nebo přenesena v nějaké formě nebo prostředky elektronicky, mechanicky, fotokopírována, zaznamenána a podbně, bez jasného písemného svolení Acer Incorporated.

Projektor Acer

Číslo modelu: _____

Sériové číslo: _____

Datum zakoupení: _____

Zakoupení: _____

Acer a logo Acer jsou registrované ochranné známky společnosti Acer Incorporated. Názvy ostatních společností nebo ochranné známky jsou v tomto dokumentu použity pouze pro identifikační účely a jsou majetkem příslušných společností.

„HDMI™ logo HDMI a rozhraní High-Definition Multimedia Interface jsou ochranné známky nebo registrované ochranné známky společnosti HDMI Licensing LLC.“

Informace pro vaši bezpečnost a pohodlí

Předlivě si přečtěte tyto pokyny. Uschovejte tento dokument pro budoucí použití. Dodržujte veškerá varování a pokyny uvedené na tomto výrobku.

Vypnutí zařízení před čištěním

Před čištěním odpojte zařízení z elektrické zásuvky. Nepoužívejte tekuté ani aerosolové čističe. K čištění použijte vlhký hadřík.

Upozornění pro zástrčku jako odpojovací prvek

Při připojování a odpojování přívodu externího zdroje napájení dodržujte následující pokyny:

- Zdroj napájení nainstalujte před připojením napájecího kabelu do elektrické zásuvky.
- Před odpojením zdroje napájení od projektoru odpojte napájení kabel.
- Pokud má systém více zdrojů napájení, odpojte systém od proudu odpojením všech napájecích kabelů ode všech zdrojů napájení.

Upozornění na dostupnost

Elektrická zásuvka, do které připojujete napájecí kabel, musí být snadno dostupná a musí se nacházet co nejbližně obsluhy zařízení. Je-li třeba odpojit zařízení od napájení, odpojte napájecí kabel z elektrické zásuvky.



Varování!

- Toto zařízení nepoužívejte v blízkosti vody.
- Neumísťujte zařízení na nestabilní vozíky, stojany nebo stoly. V případě pádu může dojít k vážnému poškození.
- Větrací štěrby a otvory zajišťují spolehlivý provoz zařízení a chrání jej před přehřátím. Tyto otvory nesmí být zakryty ani jinak omezeny. Při umístění zařízení na postel, pohovku, polštář nebo jiný měkký povrch nesmí být větrací otvory nikdy zablokované.

Toto zařízení nesmí být v žádném případě umístěno poblíž radiátoru nebo jiného tepelného zdroje a ani nesmí být použito jako vestavěná aplikace, aniž by byla zajištěno dostatečné větrání.

- Nikdy nezasunujte žádné předměty do otvorů v plášti zařízení. Může se jednat o součásti pod vysokým napětím nebo o uzemňovací vývody. Při kontaktu hrozí nebezpečí požáru nebo úrazu elektrickým proudem. Zabraňte potřísnění nebo vniknutí tekutiny do zařízení.

- Aby se zabránilo poškození vnitřních součástí a úniku elektrolytu z baterie, neumíst'ujte zařízení na vibrující povrch.
- Toto zařízení zásadně nepoužívejte při sportování, cvičení nebo v jiném vibračním prostředí, které pravděpodobně způsobí neočekávaný zkrat nebo poškození rotačních zařízení, lampy.

Používání elektrické energie

- Toto zařízení musí být napájeno typem napájení uvedeným na štítku s označením. Pokud si nejste jistí, jaký typ napájení máte k dispozici, obraťte se na prodejce nebo na místního dodavatele elektrické energie.
- Nepokládejte nic na napájecí kabel. Umístěte zařízení tak, aby nikdo na napájecí kabel nestoupal.
- Používáte-li při napájení zařízení prodlužovací kabel, nesmí jmenovitá proudová kapacita napájeného zařízení překračovat jmenovitou proudovou kapacitu prodlužovacího kabelu. Celková jmenovitá kapacita všech zařízení připojených k jedné elektrické zásuvce nesmí překročit kapacitu pojistky.
- Nepřetěžujte elektrický přívod, prodlužovací kabel nebo zásuvku připojením příliš mnoha spotřebičů. Celková zátěž systému nesmí přesáhnout 80 % kapacity příslušné větve napájecího obvodu. V případě použití prodlužovacích kabelů nesmí zátěž přesáhnout 80% vstupního výkonu prodlužovacího kabelu.
- Napájecí adaptér tohoto zařízení je vybaven 3žilovou uzemněnou zástrčkou. Tuto zástrčku lze připojit pouze do uzemněné elektrické zásuvky. Před zasunutím zásuvky napájecího adaptéru zkontrolujte, zda je elektrická zásuvka řádně uzemněna. Nepřipojujte zástrčku do neuzemněné elektrické zásuvky. Podrobné informace vám poskytne odborný elektrikář.



.....

Varování! Uzemňovací kolík představuje bezpečnostní prvek. Používání elektrické zásuvky, která není řádně uzemněná, může způsobit úraz elektrickým proudem nebo zranění.



.....

Poznámka: Uzemňovací kolík poskytuje rovněž dobrou ochranu před nečekaným šumem tvořeným okolními elektrickými zařízeními, který může omezovat provoz tohoto zařízení.

- Toto zařízení používejte pouze s dodaným napájecím kabelem. Je-li třeba napájecí kabel vyměnit, musí nový elektrický kabel splňovat následující podmínky: odpojitelny kabel uvedený v UL/certifikovaný CSA, se schváleným VDE nebo podobný, maximální délka 4,5 m (14,76 stop).

Servis zařízení

Nepokoušejte se provádět sami opravy tohoto zařízení. Při otevření nebo odejmutí krytů hrozí nebezpečí kontaktu se součástmi pod vysokým napětím nebo jiná nebezpečí. Veškeré opravy může provádět pouze kvalifikovaný servis.

V následujících případech odpojte zařízení ze zásuvky a požádejte kvalifikovaného servisního technika o odbornou opravu:

- napájecí kabel je poškozený nebo polámaný
- do zařízení vnikla tekutina
- zařízení bylo vystaveno dešti nebo vodě
- došlo k pádu zařízení nebo k poškození skříně
- výkon zařízení se znatelně změnil a je třeba provést opravu
- při dodržení pokynů pro používání zařízení nefunguje normálně



.....

Poznámka: Používejte pouze ovládací prvky uvedené v uživatelské příručce. Nesprávné používání ostatních ovládacích prvků může způsobit poškození takového rozsahu, že bývá pro obnovení normálního fungování zařízení často zapotřebí rozsáhlé opravy kvalifikovaným technikem.



.....

Varování! Z bezpečnostních důvodů při přidávání nebo výměně komponent nepoužívejte nekompatibilní součásti. Poradte se s prodejcem o možnostech nákupu.

Toto zařízení a jeho doplňky mohou obsahovat drobné díly. Uchovávejte je mimo dosah malých dětí.

Další bezpečnostní informace

- Nehleďte do objektivu projektoru, když lampa svítí. Jas může poškodit zrak.



RG2 IEC 62471-5:2015

- Nejdříve zapněte projektor a potom zdroje signálu.
- Neumisujte zařízení v následujících prostředích:
 - Špatně větraný nebo omezený prostor. Je nezbytné, aby byl mezi projektorem a stěnami volný prostor alespoň 50 cm a aby bylo zajištěno proudění vzduchu okolo projektoru.
 - Místa, na kterých se může prudce zvýšit teplota, například v automobilu se zavřenými okénky.
 - Místa s nadměrnou vlhkostí, prachem nebo cigaretovým dýmem mohou znečistit optické součásti, zkracovat životnost a ztmavovat obraz.
 - Místa v blízkosti alarmů.
 - Místa s okolní teplotou nad 40°C/104°F. V takovém prostředí mohou ventilátory pracovat v pohotovostním režimu.
 - Místa o nadmořské výšce nad 10 000 stop.

- Pokud s projektořem není něčo v pořádku, ihned jej odpojte. Nepoužívejte projektoř, ze kterého vychází kouř, zvláštní zvuk nebo zápach. Může dojít k požáru nebo úrazu elektrickým proudem. V takovém případě okamžitě projektoř odpojte a kontaktujte prodejce.
- Používejte toto zařídění tak, aby se zabránilo jeho poškozění nebo pádu. V takovém případě požádejte prodejce o kontrolu.
- Nezaměřujte objektiv do slunce. Může dojít k požáru.
- Po vypnutí projektořu zajistěte, aby projektoř nebyl odpojen od napájení, dokud nedokončí cyklus chlazení.
- Nevypínejte náhle hlavní vypínač ani neodpojujte projektoř během provozu. Optimální je po vypnutí hlavního napájení vyčkat, až se vypne ventilátor.
- Nedotýkejte se mřížky výstupu vzduchu a dolní desky, které se zahřívají.
- Pravidelně čistěte vzduchový filtr (je-li k dispozici). Když jsou filtr nebo větrací otvory ucpané prachem nebo nečistotami, může se zvýšit vnitřní teplota a způsobit poškozění.
- Nehleďte do mřížky výstupu vzduchu během provozu projektořu. Mohlo by dojít ke zranění očí.
- Když je projektoř zapnutý, vždy otevřete závěrku objektivu nebo sejměte krytku objektivu.
- Když je projektoř v provozu, neblokujte objektiv projektořu žádným předmětem, protože by mohlo dojít k zahřátí objektu, jeho deformaci či dokonce ke vzniku požáru. Chcete-li dočasně vypnout lampu, stiskněte tlačítko HIDE na dálkovém ovladači.
- Nepoužívejte lampu s prošlou životností. V ojedinělých případech by mohlo dojít k jejímu prasknutí.
- Pokud potřebujete vyměnit lampu, obraťte se na místního prodejce nebo na servisní středisko Acer.
- Zařídění samo detekuje životnost lampy. Až se zobrazí varovná zpráva, že je potřeba vyměnit lampu, obraťte se na místního prodejce nebo na servisní středisko Acer.
- Nepokoušejte se tento projektoř demontovat. Uvnitř zařídění se nacházejí vysoká napětí, která vás mohou zranit.
- Neumíst'ujte projektoř do svislé polohy na jeho zadní část. Mohlo by dojít k převrácení projektořu, zranění nebo poškozění.
- Toto zařídění lze použít k zobrazení obráceného obrazu pro stropní instalaci. Pro stropní instalaci tohoto projektořu použijte pouze sadu pro stropní instalaci Acer a zajistěte její bezpečnou montáž.
- Projektoř musí být umístěn pouze vodorovně na stole nebo ve stropním držáku. Úhel jeho náklonu nesmí přesahovat 6 stupňů. V opačném případě se zásadně zkracuje životnost lampy nebo může dojít k selhání přístroje se závažným bezpečnostním rizikem.



Upozornění pro poslech

V zájmu ochrany sluchu dodržujte následující pokyny.

- Hlasitost zvyšujte postupně na úroveň, na které slyšíte čistě a pohodlně.
- Po přizpůsobení vašeho sluchu již hlasitost nezvyšujte.
- Neposlouchejte dlouhodobě hlasitou hudbu.
- Nepřehlušujte hlučné okolí zvýšením hlasitosti.
- Pokud neslyšíte osoby, které hovoří blízko vás, snižte hlasitost.

Pokyny pro likvidaci

Toto elektronické zařízení nelikvidujte společně s komunálním odpadem. Použité zařízení recyklujte, aby se minimalizovalo znečištění a zajistila maximální ochrana životního prostředí. Další informace o Směrnici pro likvidaci použitého elektrického a elektronického vybavení (WEEE) viz

<http://www.acer-group.com/public/Sustainability/index.htm>



Upozornění ohledně rtuti

Pro projektory nebo elektronické výrobky, které obsahují monitor nebo displej LCD/CRT:



“Lampa(y) obsahují rtuť,
řádně zlikvidujte.”

Lampy v tomto zařízení obsahují rtuť a musí být zlikvidovány podle vyhlášek platných v příslušné zemi nebo oblasti. Další informace poskytuje organizace Electronic Industries Alliance na webu www.eiae.org. Konkrétní informace o likvidaci lamp viz www.lamprecycle.org

Úvodem

Poznámky k používání

Co máte dělat:

- Před čištěním zařízení vypněte.
- Pláš zařízení čistěte měkkým hadříkem navlhčeným v mírném čistícím prostředku.
- Nebudete-li zařízení delší dobu používat, odpojte zástrčku napájecího kabelu z elektrické zásuvky.

Co nemáte dělat:

- Neblokujte větrací štěrby a otvory zařízení.
- Zařízení nečistěte abrazivními čistícími prostředky, vosky nebo rozpouštědly.
- Nepoužívejte zařízení v následujících podmínkách:
 - V extrémně teplém, studeném nebo vlhkém prostředí.
 - Na místech s vysokou koncentrací prachu a nečistot.
 - V blízkosti zařízení, která vytvářejí silné magnetické pole.
 - Na přímém slunečním světle.

Zásady

Dodržujte veškerá varování, zásady a pokyny pro údržbu uvedené v této uživatelské příručce pro zajištění co nejdelší životnosti tohoto zařízení.



Varování:

- Nehleďte do objektivu projektoru, když lampa svítí. Jasně světlo může poškodit zrak.
- Aby se zabránilo nebezpečí požáru nebo úrazu elektrickým proudem, nevystavujte toto zařízení dešti nebo vlhkosti.
- Toto zařízení neotevírejte ani nedemontujte - hrozí nebezpečí úrazu elektrickým proudem.
- Zařízení samo detekuje životnost lampy. Až se zobrazí varovná zpráva, že je potřeba vyměnit lampu, obraťte se na místního prodejce nebo na servisní středisko Acer.
- Po vypnutí lampy zajistěte, aby projektor nebyl odpojen od napájení, dokud nedokončí cyklus chlazení.
- Nejdříve zapněte projektor a potom zdroje signálu.
- Během provozu projektoru nenasazujte víčko na objektiv.
- Když lampa dosáhne konce své životnosti, shoří, přičemž může být slyšet praskavý zvuk. V takovém případě nebude možné projektor znovu zapnout, dokud nebude vyměněn modul lampy. Pokud chcete vyměnit lampu, kontaktujte místního prodejce nebo servisní středisko Acer.

Informace pro vaši bezpečnost a pohodlí	iii
Úvodem	viii
Poznámky k používání	viii
Zásady	viii
Úvod	1
Funkce zařízení	1
Obsah krabice	2
Přehled projektoru	3
Přehled projektoru	3
Ovládací panel	4
Rozvržení dálkového ovladače	5
Představení charakteristiky MHL	7
Začínáme	8
Připojení projektoru	8
Vypnutí a zapnutí napájení	10
Zapnutí projektoru	10
Vypnutí projektoru	11
Nastavení promítaného obrazu	12
Nastavení výšky promítaného obrazu	12
Dosažení požadované velikosti obrazu úpravou vzdálenosti a zoomu	13
Uživatelské ovládací prvky	15
Nabídka Instalace	15
Nabídky na obrazovce (OSD)	16
Barva	17
Obraz	21
Nastavení	23
Správa	27
Zvuk	28
3D	29
Jazyk	30
Dodatky	31

Obsah

Odstraňování problémů	31
Významy indikátorů LED a výstrah	35
Stropní instalace	36
Specifikace	39
Kompatibilní režimy	42
Poznámky o předpisech a bezpečnosti	47

Úvod

Funkce zařízení

Toto zařízení je jednočipový projektor DLP®. Mezi skvělé funkce, které toto zařízení nabízí, patří:

- Technologie DLP®
- Umožňuje projekci 3D obsahu pomocí technologie DLP Link: Podpora Blu-Ray 3D
- Jedno stisknutí tlačítka „3D“ na dálkovém ovladači umožňuje rychlý a snadný přístup k 3D funkcím
- Technologie Acer ColorBoost Technology zajišťuje opravdové přírodní barvy pro sytý a živý obraz
- Vysoký jas a kontrastní poměr
- Různé zobrazovací režimy umožňují optimální výkon za jakýchkoli podmínek
- Kompatibilní s režimy NTSC / PAL / SECAM a podpora režimu HDTV (720p, 1080i, 1080p)
- Nižší spotřeba energie a úsporný režim (ECO) prodlužují životnost lampy
- Dynamická černá / ExtremeEco jsou funkce pomáhající snížit spotřebu lampy a prodloužit její životnost
 - Dynamická černá: Jestliže zapnete projektor, je dynamicky upravována spotřeba lampy podle jasů promítaného obrazu. Když jsou promítány tmavší obrazy, spotřeba bude snížena a kontrast obrazu bude zvýšen.
 - ExtremeEco: Projektor sníží spotřebu lampy na 70%, pokud není k dispozici signál 15 minut.
- Technologie Acer EcoProjection Technology přináší inteligentní přístup k řízení spotřeby a fyzické vylepšení účinnosti.
- Pokročilá korekce trapézového zkreslení pomáhá optimalizovat prezentace
- Vícejazyčná nabídka OSD
- Projekční objektiv s ručním ostřením/zoomem
- 0,8 – 2X digitální zoom a funkce posouvání
- Kompatibilní s operačními systémy Microsoft® Windows® 2000, XP, 7, 8, 8.1, 10, Vista®, Macintosh OS, Chrome OS
- Je podporována funkce CEC (Consumer Electronics Control)
- Je podporována funkce LumiSense
- Podpora funkce BluelightShield
- Funkce Nízké zpoždění vstupu pomáhá snižovat vstupní prodlevu displeje
- Podpora 1080p 120 Hz

Obsah krabice

Tento projektor je dodáván se všemi položkami uvedenými níže. Zkontrolujte, zda je vaše zařízení kompletní. Pokud některá položka chybí, ihned kontaktujte prodejce.

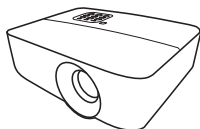

Projektor

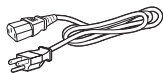

Napájecí kabel



Kabel VGA
(volitelně)



Kabel HDMI
(volitelně)



Bezpečnostní karta
(volitelně)



Uživatelská
příručka (CD-ROM)
(volitelně)

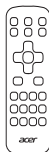

Dálkový ovladač



Průvodce pro
rychlé uvedení do
provozu



Baterie AAA x 2



Brašna
(volitelně)

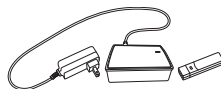

Sada hardwarového klíče WirelessHD
(MWIHD1) (volitelně)



Poznámka: V jednotlivých regionech se obsah balení může lišit.

Přehled projektoru

Přehled projektoru

Přední/horní strana

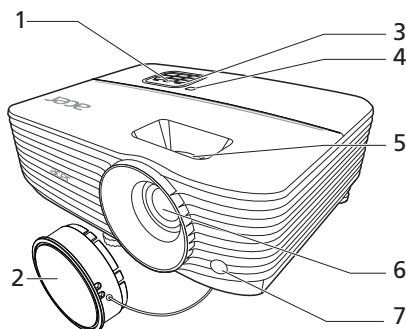

#	Popis	#	Popis
1	Ovládací panel	5	Ovladač zvětšení a ovladač ostření
2	Víčko objektivu	6	Projekční objektiv
3	Vypínač a LED ukazatele napájení	7	Přijímač dálkového ovládání
4	Snímač dálkového ovladače IR		

Zadní strana

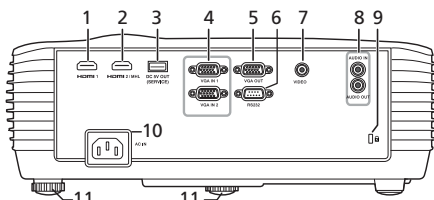

Poznámka: Rozhraní konektoru závisí na specifikacích modelu.

#	Popis	#	Popis
1	Konektor HDMI	6	Konektor RS232
2	Konektor HDMI (MHL)	7	Konektor vstupu kompozitního videa
3	Výstup 5V DC (servisní)	8	Konektor vstupu zvuku
4	Konektor pro vstup analogového signálu RGB/HDTV/komponentního videa	9	Konektor výstupu zvuku
5	Konektor výstupu smyčky na monitor (pouze z VGA IN 1)	10	Port zámku Kensington™
		11	Zásuvka napájení
			11 Kolečko nastavení sklonu

Ovládací panel

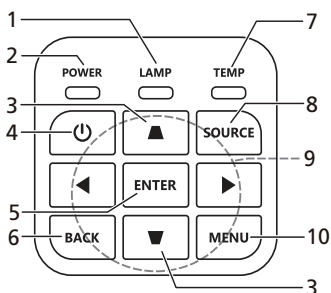

#	Funkce	Popis
1	LAMP	Indikátor LED lampy.
2	POWER	Indikátor LED napájení.
3	Kor. zkreslení	Nastaví deformaci obrazu způsobenou naklopenou projekcí.
4	Vypínač napájení	Obrát'te se na část „Vypnutí a zapnutí napájení“.
5	ENTER	Potvrdí váš výběr položek.
6	BACK	Zruší váš výběr nebo přejde zpět na předchozí stránku.
7	TEMP	Indikátor LED teploty.
8	SOURCE	Mění aktivní zdroj.
9	Čtyři směrová tlačítka pro výběr	Vybere položky nebo provede změny vašeho nastavení.
10	MENU	Stisknutím tlačítka „MENU“ spustíte nabídku OSD, vrátíte se na předchozí krok nabídky OSD nebo nabídku OSD ukončíte.

Rozvržení dálkového ovladače

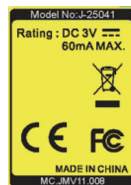
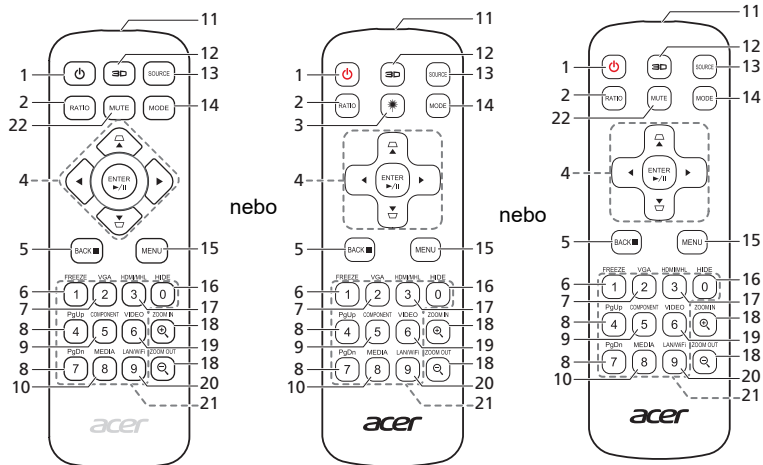

#	Funkce	Popis
1	POWER	Obrát'te se na část „Vypnutí a zapnutí napájení“.
2	RATIO	Volba poměru stran.
3	Laser	Vydává viditelné ukazovací laserové světlo pro prezentační účely. Tato funkce není k dispozici u projektorů prodávaných v Japonsku a Číně.
4	Lichoběžník	Nastaví deformaci obrazu způsobenou naklonenou projekcí.
	Čtyři směrová tlačítka pro výběr	Vybere položky nebo provede změny vašeho nastavení.
	ENTER ▶/ Přehrát/ pozastavit	Potvrdí váš výběr položek.
5	BACK	Zruší váš výběr nebo přejde zpět na předchozí stránku.
	■ Zastavit	
6	FREEZE	Slouží k pozastavení promítaného obrazu.

#	Funkce	Popis
7	VGA	Slouží k přepnutí zdroje na VGA. Tento konektor podporuje analogový signál RGB a YPbPr (480i/480p/576i/576p/720p/1080i/1080p).
8	PgUp/PgDn	Pouze pro režim počítače. Toto tlačítko slouží k výběru další nebo předchozí stránky. Tato funkce je k dispozici pouze, když je projektor připojen k počítači prostřednictvím kabelu mini USB.
9	COMPONENT	(Žádná funkce)
10	MEDIA	Otevře se stránka NASTAVENÍ MĚDÍÍ. (pro modely kompatibilní s LAN/bezdrátovým připojením)
11	Vysílač infračerveného signálu	Odesílá signály do projektoru.
12	3D	Stisknutím otevřete nabídku 3D pro úpravu nastavení 3D.
13	SOURCE	Mění aktivní zdroj.
14	MODE	Slouží k výběru režimu zobrazení.
15	MENU	Spustí nebo ukončí nabídku na obrazovce (OSD).
16	HIDE	Jedním stisknutím tlačítka „HIDE“ skryjete obraz a dalším stisknutím jej znovu obnovíte.
17	HDMI/MHL	Pro změnu zdroje na HDMI™ (nebo MHL). (pro model s konektorem HDMI™/MHL)
18	ZOOM IN/ZOOM OUT	Slouží k přiblížení nebo oddálení obrazu projektoru.
19	VIDEO	Slouží k přepnutí zdroje na kompozitní video.
20	LAN/WiFi	Slouží k přepnutí zdroje na LAN/WiFi. (pro modely kompatibilní s LAN/bezdrátovým připojením)
21	Klávesnice 0 - 9	Stisknutím tlačítek „0~9“ zadejte heslo v „Nastavení“ > „Zabezpečení“ OSD.
22	MUTE	Ztlumí či a zruší ztlumení hlasitosti projektoru.

Představení charakteristiky MHL

Jestliže je vaše chytré zařízení připojeno k projektoru, můžete použít některá tlačítka dálkového ovladače k ovládání svého chytrého zařízení. Stiskněte tlačítko „MODE“ po dobu jedné sekundy pro zadání nebo ponechání režimu ovládání MHL. Po zadání režimu ovládání MHL stiskněte „SOURCE“ pro přepínání mezi navigačním režimem (výchozí), režimem médií a numerickým režimem.

#	Funkce		Popis		
			Navigační režim	Režim médií	Numerický režim
14	MODE		Dlouhé stisknutí po dobu jedné sekundy pro zadání nebo ponechání režimu ovládání MHL.		
13	SOURCE (ZDROJ)		Po zadání režimu ovládání MHL stiskněte pro přepínání mezi navigačním režimem (výchozí), režimem médií a numerickým režimem.		
4	 Čtyři směrová tlačítka pro výběr	Nahoře	Nahoře	(Žádná funkce)	(Žádná funkce)
		Dole	Dole	(Žádná funkce)	(Žádná funkce)
		Vlevo	Vlevo	(Žádná funkce)	(Žádná funkce)
		Vpravo	Vpravo	(Žádná funkce)	(Žádná funkce)
21	Keypad 0~9 (Klávesnice 0 - 9)		(Žádná funkce)	(Žádná funkce)	Zadává 0~9.
15	MENU		Přechází do hlavní nabídky.	(Žádná funkce)	(Žádná funkce)
4	ENTER		Vybírá nebo zadává položky.	Přehraje/ pozastaví/ zastaví přehrávání mediálních souborů.	(Žádná funkce)
	▶/ Přehrát/pozastavit				
5	BACK		Ukončuje aktuální stránku.		(Žádná funkce)
	■ Zastavit				
8	PgUp/PgDn		Toto tlačítko slouží k výběru další nebo předchozí stránky.		(Žádná funkce)
22	MUTE		Ztlumí či a zruší ztlumení hlasitosti projektoru.		(Žádná funkce)

Začínáme

Připojení projektoru

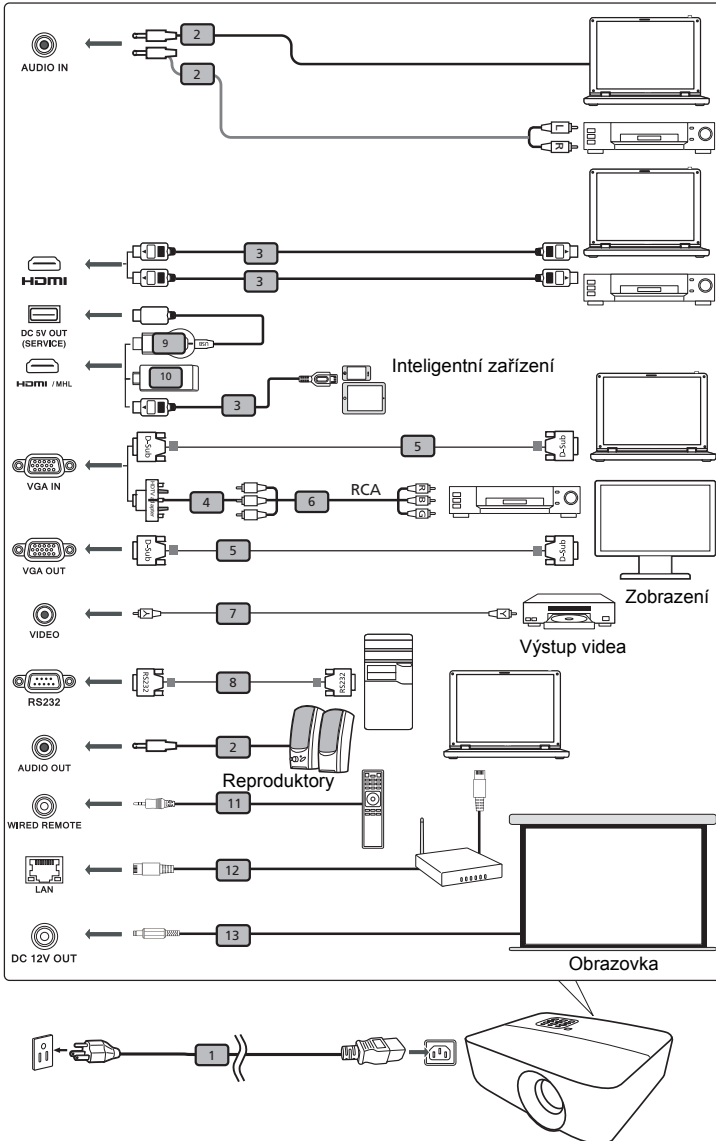

#	Popis	#	Popis
1	Napájecí kabel	8	Kabel RS232
2	Audio kabel	9	Hardwarový klíč WirelessHD
3	Kabel HDMI (MHL)	10	Bezdrátový hardwarový klíč
4	Adaptér VGA na komponentní video/ HDTV	11	Kabelový dálkový ovladač
5	Kabel VGA	12	Kabel RJ45
6	3 x kabel komponentního videa/RCA	13	Kabel 12V DC
7	Kompozitní video kabel		



Poznámka: Aby byla zajištěna dobrá spolupráce projektoru a počítače, musí být časování režimu zobrazení kompatibilní s projektorem.

Poznámka: Některá chytrá zařízení vyžadují převodník (dodaný výrobcem takového chytrého zařízení) pro povolení funkce MHL.

Poznámka: Kompatibilní hardwarové klíče HDMI/MHL: WirelessHD (MWIHD1), MWA3, Chromecast™.

Vypnutí a zapnutí napájení

Zapnutí projektoru

- 1 Řádně připojte napájecí kabel a kabel signálu. Indikátor napájení začne blikat červeně.
- 2 Zapněte projektor stisknutím  (POWER) na ovládacím panelu nebo dálkovém ovládacím a LED ukazatele napájení se rozsvítí modře.
- 3 Zapněte zdroj (počítač, notebook, videopřehrávač atd.). Projektor automaticky rozpozná zdroj (když projektor zapnete poprvé nebo funkce Výběr zdroje function je nastavena na „Auto“).
 - Jestliže se zobrazí zpráva „Žádný signál“, zkontrolujte, zda jsou řádně připojené kabely signálu.
 - Pokud připojujete současně více zdrojů, použijte „SOURCE“ na ovládacím panelu nebo dálkovém ovládacím, nebo tlačítko přímého zdroje na dálkovém ovládacím pro přepnutí mezi vstupy.

Vypnutí projektoru

- 1 Vypněte projektor stisknutím vypínače. Zobrazí se tato zpráva:
„**Please press the power button again to complete the shutdown process. (Vypnutí dokončíte dalším stisknutím vypínače.)**“
Znovu stiskněte vypínač.
- 2 LED indikátor napájení začne svítit červeně, což označuje pohotovostní režim.
- 3 Nyní můžete bezpečně odpojit napájecí kabel.

Když je vybráno Rychle obnovit:

- 1 Po vypnutí projektoru začne indikátor LED napájení svítit ČERVENĚ a rychle blikat a ventilátor(y) poběží přibližně 2 minuty, aby se zajistilo řádné chlazení systému.
- 2 Dokud je připojen napájecí kabel, můžete stisknutím vypínače během 2minutového procesu vypínání kdykoli projektor ihned znovu zapnout.
- 3 Po dokončení chlazení systému indikátor LED napájení přestane blikat a začne svítit červeně, což označuje pohotovostní režim.
- 4 Nyní můžete bezpečně odpojit napájecí kabel.



Varovné indikátory:

- **„Projector Overheated. Lamp will automatically turn off soon. (Projektor je přehřátý. Lampa se brzy automaticky vypne.)“**
Tato zobrazená zpráva informuje, že projektor je přehřátý. Lampa automaticky zhasne, projektor se automaticky vypne a indikátor LED teploty začne svítit červeně. Kontaktujte nejbližšího prodejce nebo servisní středisko.
- **„Fan failed. Lamp will automatically turn off soon. (Selhání ventilátoru. Lampa se brzy automaticky vypne.)“**
Tato zobrazená zpráva informuje, že nefunguje ventilátor. Lampa automaticky zhasne, projektor se automaticky vypne a indikátor LED teploty bude blikat. Kontaktujte nejbližšího prodejce nebo servisní středisko.



Poznámka: Kdykoli se projektor automaticky vypne a indikátor LED lampy začne svítit červeně, kontaktujte nejbližšího prodejce nebo servisní středisko.

Nastavení promítaného obrazu

Nastavení výšky promítaného obrazu

Tento projektor je vybaven dvěma nohami stavítka pro nastavení výšky obrazu.

Zvýšení obrazu:

- 1 Pomocí předního kolečka nastavení náklonu zvýšte obraz do požadovaného úhlu výšky.
- 2 Pomocí zadního kolečka nastavení náklonu jemně doladíte úhel zobrazení.

Snížení obrazu:

- 1 Pomocí předního kolečka nastavení náklonu snižte obraz do požadovaného úhlu výšky.
- 2 Pomocí zadního kolečka nastavení náklonu jemně doladíte úhel zobrazení.

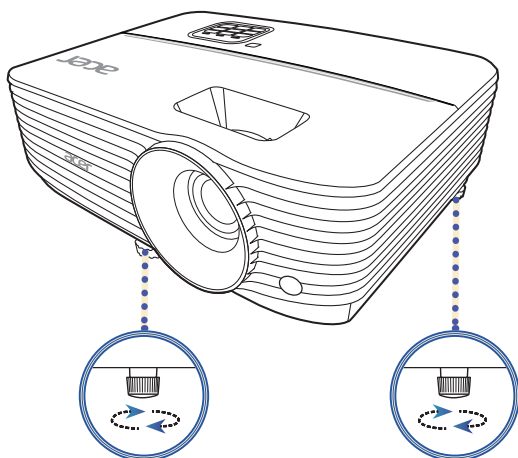

Kolečko nastavení sklonu

Kolečko nastavení sklonu

Dosažení požadované velikosti obrazu úpravou vzdálenosti a zoomu

V následující tabulce jsou uvedeny možnosti dosažení požadované velikosti obrazu úpravou polohy nebo nastavením ovladače zoomu.

- H6530BD/E352D/HE-823J/GM522/VH-422

Aby bylo dosaženo velikosti obrazu 70", umístěte projektor ve vzdálenosti 2,3 m a 2,6 m od plátna a nastavte příslušný stupeň přiblížení.

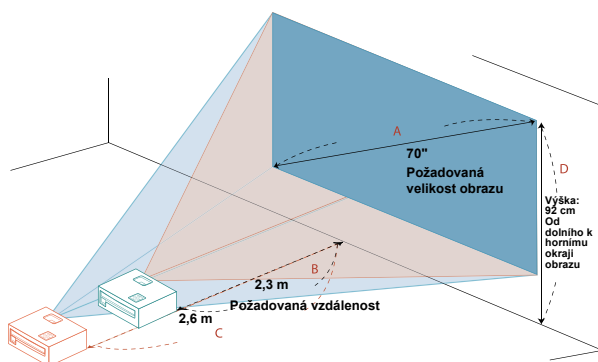

Požadovaná velikost obrazu		Požadovaná vzdálenost (m)		Výška (cm)
Úhlopříčka (palce) < A >	Š (cm) x V (cm)	Max. zoom < B >	Min. zoom < C >	Od dolního k hornímu okraji obrazu < D >
30	66 x 37		1,1	39
40	89 x 50	1,3	1,5	52
50	111 x 62	1,7	1,8	65
60	133 x 75	2,0	2,2	78
70	155 x 87	2,3	2,6	92
80	177 x 100	2,7	2,9	105
90	199 x 112	3,0	3,3	118
100	221 x 125	3,3	3,7	131
120	266 x 149	4,0	4,4	157
150	332 x 187	5,0	5,5	196
180	398 x 224	6,0	6,6	235
200	443 x 249	6,6	7,3	262
250	553 x 311	8,3	9,1	327
300	664 x 374	10,0		392

Poměr zoomu: 1,1 x

- P1650/M366/PE-WU46/PR620/MF-520/X1626H/D566D/EV-WU57H/P1625/M446/DX625/BS-525

Aby bylo dosaženo velikosti obrazu 70", umístíte projektor ve vzdálenosti 2,2 m a 2,7 m od plátna a nastavíte příslušný stupeň přiblížení.

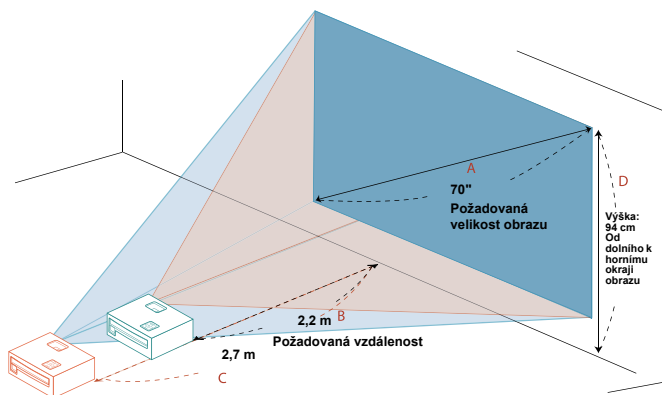

Požadovaná velikost obrazu		Požadovaná vzdálenost (m)		Výška (cm)
Úhlopříčka (palce) < A >	Š (cm) x V (cm)	Maximální přiblížení < B >	Minimální přiblížení < C >	Od dolního k hornímu okraji obrazu < D >
30	65 x 40		1,1	40
40	86 x 54	1,3	1,5	54
50	108 x 67	1,6	1,9	67
60	129 x 81	1,9	2,3	81
70	151 x 94	2,2	2,7	94
80	172 x 108	2,5	3,0	108
90	194 x 121	2,8	3,4	121
100	215 x 135	3,2	3,8	135
120	258 x 162	3,8	4,5	162
150	323 x 202	4,7	5,7	202
180	388 x 242	5,7	6,8	242
200	431 x 269	6,3	7,6	269
250	538 x 337	7,9	9,5	337
300	646 x 404	9,5		404

Poměr zoomu: 1,2 x

Uživatelské ovládací prvky

Nabídka Instalace

Nabídka Instalace poskytuje nabídku OSD (Onscreen Display) pro instalaci a údržbu projektoru. Použijte OSD, pouze pokud se na obrazovce zobrazí zpráva „Žádný signál“ nebo když projektor hledá vstupní signál.

- 1 Zapněte projektor stisknutím tlačítka  (NAPÁJENÍ) na ovládacím panelu nebo na dálkovém ovladači.
- 2 Stiskněte tlačítko „MENU“ na ovládacím panelu nebo na dálkovém ovladači pro spuštění OSD pro instalaci a údržbu projektoru.

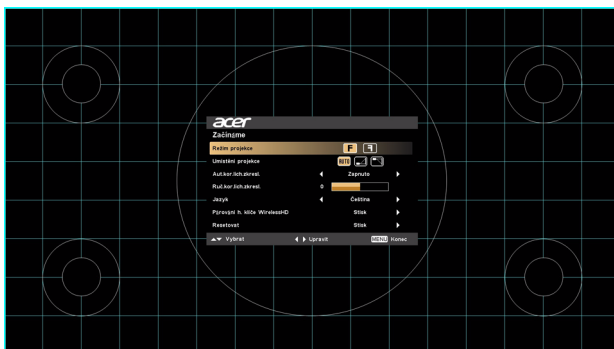

- 3 Vzor na pozadí působí jako vodítko pro úpravu kalibrace a nastavení zarovnání, jako je velikost a vzdálenost obrazovky, zaostření a další.



Poznámka: Snímek obrazovky OSD je pouze pro reference a může se lišit od aktuálního zobrazení.

- 4 Instalační nabídka obsahuje několik voleb. Pomocí tlačítek šipka nahoru a dolů vyberte určitou možnost, pomocí tlačítek šipka vlevo a vpravo upravte nastavení vybrané možnosti a pomocí tlačítka šipka vpravo otevřete podnabídku pro nastavení funkce. Po opuštění nabídky se nová nastavení automaticky uloží.
- 5 Pokud kdykoli stisknete „MENU“, nabídku ukončíte a vrátíte se na úvodní obrazovku Acer.

Nabídky na obrazovce (OSD)

Projektor má mnohojazyčné nabídky na obrazovce (OSD), které vám umožňují upravovat obraz a měnit různá nastavení.



Používání nabídek OSD

- Pro otevření nabídky OSD stiskněte „MENU“ na ovládacím panelu nebo na dálkovém ovládacím.
- Až se OSD zobrazí, pomocí ▲ ▼ vyberte položku v hlavní nabídce. Po výběru požadované položky v hlavní nabídce stiskněte ► pro vstup do podnabídky a možnost nastavení funkce.
- Pomocí ▲ ▼ vyberte požadovanou položku a upravte nastavení pomocí ◀ ▶ .
- V podnabídce vyberte další položku, kterou chcete upravit, a upravte ji podle popisu výše.
- Pokud na ovládacím panelu nebo na dálkovém ovladači stisknete „MENU“, obrazovka se vrátí do hlavní nabídky.
- Pro ukončení nabídky OSD znovu stiskněte „MENU“ na ovládacím panelu nebo na dálkovém ovládacím. Nabídka se zavře a projektor automaticky uloží nová nastavení.



Poznámka: Některá z následujících nastavení OSD nemusí být k dispozici. Viz prosím aktuální OSD vašeho projektoru.

Barva

BluelightShield	<p>Tato funkce chrání váš zrak před nadměrnou expozicí modrým světlem. Možnosti jsou Vypnuto, Nízká, Střední a Vys. Zvolte si preferované nastavení pro snížení úrovně modrého světla a získáte příjemné zobrazovací vlastnosti.</p>  <p>-----</p> <p>Když je tato funkce povolena, LumiSense se automaticky nastaví na „Vypnuto“.</p>
LumiSense	<p>Projektor může inteligentně optimalizovat jas a sytost barev projektovaného obrazu. Tato funkce výrazně vylepšuje viditelnost detailů za tmy a sytost barev.</p> <ul style="list-style-type: none"> • Vypnuto: Pro normální režim. • Normální: Pro vylepšení podrobností v tmavé oblasti. • Posílit: Pro posílení jasu promítaného obrazu. • Dynamic Black: Automatická optimalizace zobrazení tmavých filmových scén tak, aby je bylo možné zobrazovat neuvěřitelné detaily.  <p>-----</p> <p>Když je tato funkce povolena, BluelightShield se automaticky nastaví na „Vypnuto“.</p>  <p>-----</p> <p>Funkce LumiSense není k dispozici, když je funkce 3D nastavena na „Zapnuto“.</p>

Režim zobrazení	<p>K dispozici je mnoho továrních přednastavení optimalizovaných pro různé typy obrazů.</p> <ul style="list-style-type: none"> • Světlý: Pro optimalizaci jasu. • Prezentace: Pro prezentace na schůzích s vyšším jasem. • Standard: Pro běžné prostředí. • Video: Pro přehrávání videa v jasném prostředí. • Film: Pro jasnější přehrávání obecných filmů/videí/ fotografií. • Tmavé kino: Pro tmavý obsah kina. • Tmavá hra: Pro herní obsah v tmavém prostředí. • Světlá hra: Pro herní obsah ve světlém prostředí. • Fotbal: Pro fotbalový zápas. • Tichý: Pro tiché prostředí. • ISF Day/ISF Night: K dispozici, pouze pokud je povolena funkce ISF. • Vzdělání: Pro vzdělávací prostředí. • Uživatel 1/Uživatel 2/Uživatel 3: Uložení uživatelských nastavení do paměti.
Barev. profil	<p>K dispozici, když v nabídce Režim zobrazení vyberete možnost Uživatel 1/Uživatel 2/Uživatel 3. Některý z režimů zobrazení můžete použít jako výchozí bod a přizpůsobit nastavení. Níže uvedené položky OSD lze upravit a uložit.</p>
Barva Stěny	<p>Pomocí této funkce zvolte správnou barvu podle stěny. K dispozici je několik možností včetně Bílá, Světle žlutá, Světle modrá, Růžová a Tmavě zelená. Provede kompenzaci odchylky barev kvůli barvě stěny, aby se zobrazil správný tón obrazu.</p>
Jas	<p>Umožňuje upravit jas obrazu.</p> <ul style="list-style-type: none"> • Stiskněte ◀ pro ztmavení obrazu. • Stiskněte ▶ pro zesvětlení obrazu.
Kontrast	<p>Umožňuje nastavit míru rozdílu mezi nejsvětějšími a nejtmašími částmi obrazu. Úprava kontrastu změní množství černé a bílé na obrazu.</p> <ul style="list-style-type: none"> • Stiskněte ◀ pro snížení kontrastu. • Stiskněte ▶ pro zvýšení kontrastu.







Sytost	<p>Umožňuje nastavit obraz videa z černobílého na plně syté barvy.</p> <ul style="list-style-type: none"> • Stiskněte ◀ pro snížení množství barev v obraze. • Stiskněte ▶ pro zvýšení množství barev v obraze.
Odstín	<p>Upravuje vyvážení barev červené a zelené.</p> <ul style="list-style-type: none"> • Stiskněte ◀ pro zvýšení množství zelené v obraze. • Stiskněte ▶ pro zvýšení množství červené v obraze.
Teplota barev	<p>Nastavuje teplotu barev. Při vyšších teplotách barev vypadá obrazovka chladněji; při nižších teplotách barev vypadá obrazovka tepleji.</p>
Gama	<p>Upravuje vyjádření tmavé scenérie. Pokud je hodnota gama vyšší, tmavá scenérie bude vypadat jasněji.</p>
Upřesnit	<ul style="list-style-type: none"> • Nez. správa barev: Umožňuje nastavit červenou, zelenou, modrou, azurovou, žlutou a purpurovou barvu. • - Nez. odstín: Umožňuje změnit odstín vybrané barvy. • - Nez. sytost: Umožňuje nastavit obraz videa z černobílého na plně sytý. • - Nez. zesílení: Umožňuje nastavit úroveň kontrastu. • Jasná barva: Umožňuje vytvořit rozšířené barevné spektrum, které přináší hlubší barevnou sytost a jasné, realistické obrazy. Tato funkce je při výchozím nastavení „Zapnuto“. • Vrcholová úroveň bílé: Umožňuje zvýšit jas bílé téměř na 100%. (Pouze pro zdroje videa) • Režim Film: Umožňuje nastavit obraz s optimalizací na 24 snímkový režim Skutečný film pro realističtější kadenci přehrávání filmu při filmových sekvencích. • Potlačení šumu: Umožňuje nastavit úroveň potlačení šumu, která pomáhá eliminovat nechtěný šum v obraze. • Rozšíření černé: Umožňuje analyzovat aktuální vstupní obraz a vypočítává hodnotu posunu, která je potom přičtena k hodnotě úrovně černé převodníku signálu z analogového na digitální. To zajišťuje optimální úroveň černé pro každý analogový zdroj.

Upřesnit	<ul style="list-style-type: none"> ISF: Tato nabídka je chráněná heslem a je přístupná pouze oprávněným kalibrátorům. Nadace ISF (Imaging Science Foundation) vypracovala pečlivě formulované, oborově uznávané normy pro optimální výkon videa a zavedla školicí program pro techniky a instalační pracovníky, aby tyto normy používali pro získání optimální kvality obrazu zobrazovacích zařízení s certifikací ISF. Proto doporučujeme, aby nastavení a kalibraci provedl instalační technik s certifikací ISF. Další informace najdete na adrese www.imagingscience.com nebo se obraťte na prodejce či maloobchod, kde jste projektor zakoupili.
Přejm.	K dispozici, když v nabídce Režim zobrazení vyberete možnost Uživatel 1/Uživatel 2/Uživatel 3. Uživatel 1/Uživatel 2/Uživatel 3 lze změnit na preferovaný název režimu anglickými písmeny.



Poznámka: Funkce „Sytost“ a „Odstín“ nejsou v režimu počítače podporovány.

Obraz

Režim projekce	<ul style="list-style-type: none"> •  Přední: Výchozí nastavení z výroby. •  Zadní: Převrátí obraz, abyste jej mohli promítat ze zadu na průsvitné plátno.
Umístění projekce	<ul style="list-style-type: none"> •  Auto: Automaticky upraví umístění projekce obrazu. •  Počítač •  Strop: Otočí obraz vzhůru nohama pro projekci ze stropu.
Poměr stran	<p>Pomocí této funkce můžete vybrat požadovaný poměr stran.</p> <ul style="list-style-type: none"> • Auto: Zachovává původní poměr šířky a výšky a maximalizuje obraz tak, aby odpovídal nativním horizontálním a vertikálním pixelům. • Plný (pro modely WXGA/1080p/WUXGA): Obraz bude promítán v plném zobrazení horizontálních a vertikálních pixelů. • 4:3: Měřítko obrazu se změní tak, aby se přizpůsobil obrazovce a zobrazil se v poměru 4:3. • 16:9: Měřítko obrazu se změní tak, aby se přizpůsobil obrazovce a zobrazil se v poměru 16:9. • Psaní (pro modely WXGA/1080p/WUXGA): Zachová původní poměr stran obrazu a zvětší obraz 1,333 krát.
Aut.kor.lich.zkr esl.	Automaticky nastaví deformaci obrazu způsobenou naklopenou projekcí (±40 stupňů).
Ruč.kor.lich.zkr esl.	<p>Ručně nastaví deformaci obrazu způsobenou naklopenou projekcí (±40 stupňů).</p> <div style="text-align: center;">  </div> <div style="text-align: center;">  </div> <p>Tato funkce není k dispozici, když je "Zapnuto" funkce Aut.kor.lich.zkresl.</p>
Ostrost	<p>Umožňuje upravit ostrost obrazu.</p> <ul style="list-style-type: none"> • Stiskněte ◀ pro snížení ostrosti. • Stiskněte ▶ pro zvýšení ostrosti.
H. poloha (horizontální poloha)	<ul style="list-style-type: none"> • Stiskněte ◀ pro posunutí obrazu doleva. • Stiskněte ▶ pro posunutí obrazu doprava.
V. poloha (vertikální poloha)	<ul style="list-style-type: none"> • Stiskněte ◀ pro posunutí obrazu dolů. • Stiskněte ▶ pro posunutí obrazu nahoru.

Frekvence	Změní obnovovací frekvenci projektoru tak, aby odpovídala frekvenci grafické karty počítače. Pokud se na promítaném obrazu vyskytne svislý blikající pruh, opravte to pomocí této funkce.
Sledování	Synchronizuje načasování signálu displeje s grafickou kartou. Pokud se vyskytne nestabilní nebo blikající obraz, opravte to pomocí této funkce.
Barevný rozsah HDMI	Umožňuje upravit barevný rozsah obrazových dat HDMI, aby nedošlo chybě zobrazení barev. <ul style="list-style-type: none"> • Auto: Automaticky upravuje barevný rozsah podle informací z přehrávače. • Omezený rozsah: Zpracovává vstupní obraz jako data omezeného barevného rozsahu. • Plný rozsah: Zpracovává vstupní obraz jako data úplného barevného rozsahu.
Info o vykreslování HDMI	Umožňuje upravit poměr přeskenování obrazu HDMI na obrazovce. <ul style="list-style-type: none"> • Auto: Automaticky upravuje poměr přeskenování podle informací z přehrávače. • Zmenšit: Vždy žádné přeskenování na obrazu HDMI. • Zvětšit: Vždy přeskenování na obrazu HDMI.
Nízké zpoždění vstupu	Tato funkce je vhodná zejména pro herní prostředí. Snižuje latenci mezi vstupem a výstupem a podporuje nepřerušované zážitky. <div style="text-align: center;">  <p>.....</p> </div> <p>Tato funkce je k dispozici pouze pro určité časování vstupu. Po zapnutí se provedením Aut.kor.lich.zkresl. nebo úpravou následujících nastavení tato funkce deaktivuje: Poměr stran, Kor. zkreslení, H. poloha, V. poloha, Frekvence, Info o vykreslování HDMI, Digitální zoom. Pokud je možnost Režim zobrazení nastavena na Tmavá hra nebo Světlá hra, bude tato funkce automaticky zapnutá.</p>





Poznámka: Funkce „H. poloha“, „V. poloha“, „Frekvence“ a „Sledování“ nejsou podporovány v režimu videa nebo HDMI.

Poznámka: Funkce „Barevný rozsah HDMI“ a „Info o vykreslování HDMI“ jsou k dispozici, pouze je-li vstupní signál HDMI.

Nastavení

Úvodní obrazovka	<p>Pomocí této funkce můžete vybrat požadovanou úvodní obrazovku. Pokud změníte nastavení, začne platit, když opustíte nabídku OSD.</p> <ul style="list-style-type: none"> • Acer: Výchozí úvodní obrazovka projektoru Acer. • Uživatel: Použijte uložený obrázek získaný pomocí funkce „Zachytit obrazovku“.
Zachytit obrazovku	<p>Pomocí této funkce můžete přizpůsobit úvodní obrazovku. Pro zachycení obrazu, který chcete použít na výchozí obrazovku, postupujte podle pokynů níže.</p> <p>Upozornění</p> <p>Než začnete postupovat podle následujících kroků, ujistěte se, že je položka „Kor. zkreslení“ nastavena na výchozí hodnotu „0“ a projektor je ve svém nativním rozlišení.</p> <ul style="list-style-type: none"> • Vyberte možnost „Zachytit obrazovku“ pro přizpůsobení úvodní obrazovky. • Zobrazí se dialogové okno pro potvrzení akce. Zvolte „Ano“, abyste použili aktuální obrázek jako přizpůsobenou úvodní obrazovku. Zvolte „Ne“, pokud chcete zachycenou obrazovku zrušit a ukončit nabídku OSD (Onscreen Display). • Zobrazí se zpráva, že probíhá zachycení obrazovky. • Po dokončení zachycení obrazovky zpráva zmizí a zobrazí se původní displej.
Výběr zdroje	<ul style="list-style-type: none"> • Ručně: Při přepínání vstupních signálů musíte na ovládacím panelu nebo na dálkovém ovladači stisknout „SOURCE“ nebo na dálkovém ovladači přímé tlačítko zdroje. • Auto: Projektor zjistí váš zdroj automaticky.
Skryté titulky	<p>Slouží k výběru režimu skrytých titulků z možností CC1, CC2, CC3, CC4 (CC1 zobrazuje titulky v hlavní jazyce ve vaší oblasti). Výběrem možnosti „Vypnuto“ funkci skrytých titulků vypnete. Tato funkce je k dispozici pouze tehdy, když vyberete vstupní signál kompozitního videa nebo S-Video a jeho systémový formát je NTSC.</p>
VGA OUT (Poh. režim)	<p>Nastavení na „Zapnuto“ aktivuje funkci. Projektor může mít na výstupu signál VGA, když je v pohotovostním režimu a konektory VGA IN (nebo VGA IN 1) a VGA OUT jsou správně zapojené do zařízení.</p> <div style="display: flex; align-items: center;">  ----- </div> <p>Povolením této funkce se zvýší spotřeba v pohotovostním režimu.</p>

USB 5V	<p>Nastavení na „Zapnuto“ aktivuje funkci. Porty MHL a výstupní port 5V DC/USB A (je-li k dispozici) na projektoru mohou poskytovat napájení 5V, když je projektor zapnutý.</p>  <p>-----</p> <p>Pouze porty MHL budou poskytovat výstupní napájení, pokud jsou zapojené porty MHL a port USB A.</p>
HDMI CEC	<p>Výběr „Zapnuto“ umožňuje synchronizovanou operaci Zapnuto/Vypnuto napájení mezi projektorem a zařízením kompatibilní s CEC připojeným přes port HDMI/MHL.</p>  <p>-----</p> <p>Tato funkce je k dispozici pouze u portu HDMI/MHL.</p>
Zabezpečení	<p>Zabezpečení Tento projektor poskytuje užitečnou funkci zabezpečení, aby správce mohl projektor ovládat. Stiskněte tlačítko ► pro změnu nastavení „Zabezpečení“. Pokud je funkce zabezpečení povolena, musíte nejprve zadat „Heslo správce“, a teprve potom je možné změnit nastavení zabezpečení.</p>  <p>-----</p> <p>Výchozí nastavení z výroby položky „Heslo správce“ je „1234“.</p> <ul style="list-style-type: none"> • Výběrem možnosti „Zapnuto“ povolte funkci zabezpečení. V závislosti na položce „Režim zabezpečení“ musíte zadat heslo. Podrobné informace najdete v části „Uživatelské heslo“. • Pokud je vybrána možnost „Vypnuto“, můžete projektor vypnout bez hesla.

Zabezpečení	<p>Časový interval(min.) Pokud je položka „Zabezpečení“ nastavena na „Zapnuto“, můžete nastavit funkci časový interval.</p> <ul style="list-style-type: none"> • Stiskněte tlačítko ◀ ▶ pro výběr délky časového intervalu. • Rozsah je od 10 do 990 minut. • Když čas vyprší, projektor vás požádá o opětné zadání hesla. • Výchozí nastavení z výroby položky „Časový interval(min.“ je „Vypnuto“. • Pokud je funkce zabezpečení povolena, projektor vás požádá o zadání hesla, když jej budete zapínat. Pro tento dialog lze přijmout „Uživatelské heslo“ i „Heslo správce“.
	<p>Uživatelské heslo</p> <ul style="list-style-type: none"> • Stiskněte tlačítko ▶ pro nastavení nebo změnu položky „Uživatelské heslo“. • Pomocí numerických tlačítek na dálkovém ovladači nastavte heslo a potvrďte stisknutím tlačítka „ENTER“. • Pro odstranění číslic stiskněte tlačítko ◀ . • Zadejte heslo znovu, až se zobrazí možnost „Potvrzení hesla“. • Heslo by mělo mít délku 4–8 číslic. • Pokud vyberete možnost „Požadovat heslo pouze po připojení napájecího kabelu“, budete muset zadat heslo při každém zapojení napájecího kabelu. Pokud nezadáte správné heslo do 20 minut po žádosti, projektor se automaticky vypne. • Pokud vyberete možnost „Požadovat heslo po každém zapnutí projektoru“, budete muset zadat heslo při každém zapnutí projektoru. Pokud nezadáte správné heslo do 20 minut po žádosti, projektor se automaticky vypne.

Zabezpečení	<p>Heslo správce Můžete zadat „Heslo správce“, když se zobrazí dialogové okno „Zadejte heslo správce“ nebo „Zadejte heslo“.</p> <ul style="list-style-type: none"> • Stiskněte tlačítko ► pro změnu položky „Heslo správce“. • Výchozí nastavení z výroby položky „Heslo správce“ je „1234“. <p>Pokud heslo správce zapomenete, získejte jej následujícím postupem:</p> <ul style="list-style-type: none"> • Zadejte jedinečné šestimístné „Univerzální heslo“, které je vytištěné na bezpečnostní kartičce dodané s projektořem. Toto jedinečné heslo projektor přijme bez ohledu na to, jaké je heslo správce. • Pokud bezpečnostní kartičku ztratíte, obraťte se na místní servisní středisko Acer. <p>Zámek vl úvod obr Tato funkce je ve výchozím nastavení „VYPNUTO“. Pokud je „ZAPNUTO“, úvodní obrazovka se zamkne a není možné ji změnit pomocí funkce „Úvodní obrazovka“ a „Zachytit obrazovku“.</p>
Resetovat	Stiskněte tlačítko „ENTER“ po zvolení „Ano“ pro navrácení parametrů zobrazení ve všech nabídkách na výchozí nastavení z výroby.

Správa

Režim ECO	Zvolte „Zapnuto“ pro ztlumení lampy projektoru, čímž se také sníží spotřeba, zmenší hluk a prodlouží životnost lampy. Zvolte „Vypnuto“ pro návrat do normálního režimu.
Vys nadm výška	Zvolte „Zapnuto“ pro zapnutí režimu Vys nadm výška. Když je tato funkce zapnutá, ventilátory projektoru pracují nepřetržitě plnou rychlostí, aby se snížila teplota projektoru.
Režim vypnutí	<ul style="list-style-type: none"> • Standard: Umožňuje vám vypnout projektor s procesem chlazení pomocí ventilátoru, když dvakrát stisknete tlačítko napájení. • Shrnutí: Umožňuje okamžitě projektor restartovat do 2 minut po vypnutí.
Aut. vypnutí (minuty)	Projektor se automaticky vypne, když po nastaveném čase není zjištěn žádný vstupní signál.
Doba zobrazení nabídky (s)	<ul style="list-style-type: none"> • 5/15/30: Volba délky času, po který nabídka OSD zůstane aktivní po posledním stisknutí tlačítka. • Ručně: Nabídka OSD zůstane aktivní. Jediným způsobem, jak otevřít nebo ukončit nabídku OSD, je stisknout „MENU“.
Střídavé napájení zap.	Nastavení na „Zapnuto“ aktivuje funkci. Projektor se automaticky zapne, když jde napájení přes napájecí kabel.
Zámek ovládacího panelu	<ul style="list-style-type: none"> • Vypnuto: Umožňuje, aby všechna tlačítka na ovládacím panelu fungovala normálně. • Dětský zámek: Zakáže tlačítko napájení na ovládacím panelu, když je projektor v pohotovostním režimu, aby nedošlo k tomu, že se nechtěně zapne. Pokud chcete projektor zapnout, stiskněte a přidržte tlačítko napájení po dobu přibližně 3 sekund. • Úplný zámek: Zakáže všechna tlačítka na ovládacím panelu. Pokud projektor vypnete, aniž byste zakázali funkci Úplný zámek, bude projektor v zamknutém stavu, až ho příště zapnete. Pokud chcete funkci Úplný zámek zakázat, stiskněte a přidržte tlačítko napájení na ovládacím panelu po dobu 7 sekund a Zámek ovládacího panelu se nastaví na „Vypnuto“. Když je projektor v pohotovostním režimu, stiskněte a přidržte tlačítko napájení na ovládacím panelu po dobu 7 sekund pro zapnutí projektoru a Zámek ovládacího panelu se nastaví na „Vypnuto“.

Lampa	<ul style="list-style-type: none"> • Uplynulé hodiny lampy: Zobrazuje uplynulou provozní dobu lampy (v hodinách). • Upozornění lampy: Tuto funkci zvolte, pokud chcete zobrazit nebo skrýt varovnou zprávu, když se zobrazí zpráva s výzvou k výměně lampy. Zpráva se zobrazí až 30 hodin před koncem životnosti. • Resetování hodin lampy: Stiskněte tlačítko „ENTER“ po zvolení „Ano“ pro resetování počítače hodin lampy na 0 hodin.
Informace	Zobrazí aktuální stav projektoru.

Zvuk

Hlasitost	<ul style="list-style-type: none"> • Stiskněte ◀ pro snížení hlasitosti. • Stiskněte ▶ ke zvýšení hlasitosti.
Ztlumit	<ul style="list-style-type: none"> • Zvolte „Zapnuto“ pro zapnutí ztlumení. • Zvolte „Vypnuto“ pro vypnutí ztlumení.
Zap./vyp. hlasitost	Tuto funkci vyberte k úpravě hlasitosti oznámení, když projektor zapínáte a vypínáte.
Hlasitost alarmu	Vyberte tuto funkci, pokud chcete nastavit hlasitost varovných oznámení.

3D

3D	Zvolte „Zapnuto“ pro povolení funkce 3D s podporou technologie DLP 3D. <ul style="list-style-type: none"> • Zapnuto: Tuto položku vyberte, pokud používáte brýle DLP 3D, grafickou kartu s čtyřnásobnou vyrovnávací pamětí (NVIDIA/ATI...) a soubor formátu HQFS nebo DVD s odpovídajícím softwarovým přehrávačem. • Vypnuto: Slouží k vypnutí režimu 3D.
3D formát	Pokud se 3D obsah nezobrazuje správně, můžete vybrat 3D formát, který odpovídá 3D obsahu, jenž sledujete, a získat ten nejlepší výsledek.
24P 3D	Zvolte 96 Hz nebo 144 Hz pro 24p 3D.
3D L/P invertovat	Pokud při nošení brýlí DLP 3D vidíte nespojitý nebo překrývající se obraz, může být nutné funkci „Obrátit“ provést, abyste získali nejlepší shodu sekvence levého/právěho obrazu, aby byl celkový obraz správný (pro DLP 3D).
Varovná zpráva 3D	Zvolte „Zapnuto“ pro zobrazení varovné zprávy 3D. <div data-bbox="364 676 916 823" style="background-color: black; color: white; padding: 10px; margin-top: 10px;"> <p>Poznámka: 3D zobrazení je nyní povoleno.</p> <ol style="list-style-type: none"> 1. Ujistěte se, že máte správné 3D signály a brýle. 2. Nechcete-li sledovat 3D obrázky, nezapomeňte vypnout funkci 3D. 3. Pokud 3D zobrazení není správné, zkuste povolit funkci Převrácená synchronizace 3D. 4. Možnosti režimu zobrazení budou v režimu 3D zakázány. </div>



Poznámka: Podporované časování signálů 3D:

Typ zdroje signálu	Podporované časování
Video/S-Video/Komponentní video	HQFS 3D (480i při 60Hz), 576i při 50Hz
VGA/HDMI (režim počítače)	640 x 480 při 50/60/100/120Hz 800 x 600 při 50/60/100/120Hz 1024 x 768 při 50/60/100/120Hz 1280 x 800 při 50/60/100/120Hz (RB)
HDMI (režim videa)	HQFS 3D (480i při 60Hz), 576i při 50Hz Orámování (1080p při 23,98/24Hz, 720p při 50/60Hz) Vedle sebe vodorovně (1080i při 50/60Hz, 1080p při 50/60Hz) Nahoře a dole (720p při 50/60Hz, 1080p při 23,97/24Hz, 1080p při 50/60Hz)

Má-li být zobrazení 3D správně, je nutné správné nastavení 3D aplikace grafické karty.

Softwarové přehrávače, například stereoskopický přehrávač a přehrávač médií DDD TriDef, mohou podporovat soubory formátu 3D. Tyto přehrávače lze stáhnout na následující webové stránce.

- Stereoskopický přehrávač (zkušební):

http://www.3dtv.at/Downloads/Index_en.aspx

- Přehrávač médií DDD TriDef (zkušební):

<http://www.tridef.com/download/TriDef-3-D-Experience-4.0.2.html>

Poznámka: „3D L/P invertovat“ a „3D formát“ jsou k dispozici, pouze pokud je povolena funkce „3D“.

Jazyk

Jazyk	Nastavení jazyka nabídek OSD. Pomocí ▲ ▼ vyberte požadovaný jazyk.
--------------	--

Dodatky

Odstraňování problémů

Pokud máte problémy s projektořem Acer, postupujte podle následujících pokynů pro jejich odstranění. Pokud problémy přetrvávají, obraťte se na nejbližšího prodejce nebo servisní středisko.

Problémy s obrazem a jejich řešení

#	Problém	Řešení
1	Žádný obraz na promítací ploše	<ul style="list-style-type: none"> • Ujistěte se, že jsou všechny kabely řádně připojeny tak, jak je popsáno v části „Začínáme“. • Zkontrolujte, zda žádný kolík není ohnutý nebo zlomený. • Ujistěte se, že je projektor zapnutý.
2	Obraz je neúplný, posouvá se nebo není zobrazen správně (počítač)	<ul style="list-style-type: none"> • Nesprávně zobrazený obraz: <ul style="list-style-type: none"> • Otevřete „Tento počítač > Ovládací panely“ a poté dvakrát klikněte na ikonu „Zobrazení“. • Vyberte kartu „Nastavení“. • Zkontrolujte, zda je rozlišení grafiky nastaveno na hodnotu stejnou nebo nižší než 1600 x 1200, 1920 x 1080. • Klepněte na tlačítko „Advanced Properties (Upřesnit vlastnosti)“. <p>Pokud problém přetrvává, změňte zobrazení používaného monitoru a postupujte podle následujících kroků:</p> <ul style="list-style-type: none"> • Zkontrolujte, zda je rozlišení nastaveno na hodnotu stejnou nebo nižší než 1600 x 1200, 1920 x 1080. • Na kartě „Monitor“ klepněte na tlačítko „Změnit“. • Klikněte na „Zobrazit všechna zařízení > Standardní typy monitorů“ pod SP nabídkou a zvolte režim rozlišení, který požadujete pod nabídkou „Modely“. • Zkontrolujte, zda je rozlišení grafiky nastaveno na hodnotu stejnou nebo nižší než 1600 x 1200, 1920 x 1080.

3	<p>Obraz je neúplný, posouvá se nebo není zobrazen správně (notebooky)</p>	<ul style="list-style-type: none"> • Nesprávně zobrazený obraz: <ul style="list-style-type: none"> • Podle kroků pro položku 2 (výše) upravte rozlišení počítače. • Stisknutím přepínejte nastavení výstupu. Příklad: [Fn]+[F4], Compaq [Fn]+[F4], Dell [Fn]+[F8], Gateway [Fn]+[F4], IBM [Fn]+[F7], HP [Fn]+[F4], NEC [Fn]+[F3], Toshiba [Fn]+[F5] • Pokud máte potíže se změnou rozlišení nebo zamrznutím monitoru, restartujte všechna zařízení včetně projektoru.
4	<p>Vaše prezentace se nezobrazuje na displeji notebooku.</p>	<ul style="list-style-type: none"> • Používáte-li notebook s operačním systémem Microsoft® Windows®: Některé notebooky mohou deaktivovat své displeje, když je v činnosti druhé zobrazovací zařízení. Každý notebook má jiný způsob reaktivace. Podrobné informace viz příručka k počítači. • Používáte-li notebook s operačním systémem Apple® Mac®: V části Předvolby systému otevřete část Zobrazení a položku Zrcadlení videa nastavte na možnost „Zapnuto“.
5	<p>Obraz je nestabilní nebo bliká</p>	<ul style="list-style-type: none"> • Pro korekci použijte „Sledování“. Pro více informací viz část „Obraz“. • Změňte v počítači nastavení barevné hloubky obrazu.
6	<p>Na obrazu je zobrazen svislý blikající panel</p>	<ul style="list-style-type: none"> • Pro úpravu použijte „Frekvence“. Pro více informací viz část „Obraz“. • Zkontrolujte a překonfiguruje režim zobrazení grafické karty tak, aby byl kompatibilní s projektorem.
7	<p>Obraz je nezaostřený</p>	<ul style="list-style-type: none"> • Upravte ovladač ostření na objektivu projektoru. • Ujistěte se, že projekční plocha je v požadovaném rozsahu: (Další informace viz část „Projekční vzdálenost s jasným zaostřením“.) Další informace viz část „Dosažení požadované velikosti obrazu úpravou vzdálenosti a zoomu“.
8	<p>Při zobrazení „širokoúhlého“ titulu DVD je obraz roztážený</p>	<p>Při přehrávání disku DVD kódovaném v anamorfním poměru stran nebo v poměru stran 16:9 bude pravděpodobně třeba provést následující nastavení:</p> <ul style="list-style-type: none"> • Pokud přehráváte titul DVD ve formátu 4:3, nastavte v nabídce OSD projektoru formát 4:3. • Pokud je obraz stále roztážený, bude rovněž třeba nastavit poměr stran. Nastavte v přehrávači DVD formát zobrazení 16:9 (širokoúhlý).

9	Obraz je příliš malý nebo příliš velký	<ul style="list-style-type: none"> • Upravte páčku zoomu na horní straně projektoru. • Posuňte projektor blíže nebo dále od promítací plochy. • Stiskněte „MENU“ na ovládacím panelu nebo dálkovém ovládacím. Přejděte na „Obraz“ > „Poměr stran“ a vyzkoušejte různá nastavení.
10	Okraje obrazu jsou šikmé	<ul style="list-style-type: none"> • Pokud možno přemístíte projektor tak, aby se nacházel uprostřed promítací plochy. • Použijte tlačítka pro úpravu kor. zkreslení na ovládacím panelu nebo dálkovém ovládacím, dokud není obraz čtvercový. • Pro vyvolání OSD nabídky stiskněte „MENU“ na ovládacím panelu nebo dálkovém ovládacím. Přejděte na „Obraz“ > „Aut.kor.lich.zkresl.“ nebo „Obraz“ > „Ruč.kor.lich.zkresl.“ pro provedení změn.
11	Obraz je obrácený	<ul style="list-style-type: none"> • V nabídce OSD vyberte položku „Obraz“ > „Režim projekce“, „Obraz“ > „Umístění projekce“ a upravte směr obrazu.

Problémy s projektorem

#	Situace	Řešení
1	Projektor přestal reagovat na všechny ovládací prvky	<ul style="list-style-type: none"> • Pokud možno vypněte projektor, odpojte napájecí kabel, počkejte alespoň 30 sekund a potom napájení opět připojte. • Ujistěte se, že je zakázána funkce zámku ovládacího panelu.
2	Lampa vyhořela nebo praskla	Když lampa dosáhne konce životnosti, shoří, přičemž může být slyšet praskavý zvuk. Pokud se toto stane, projektor nelze zapnout, dokud lampa nebude vyměněna. Pokud chcete vyměnit lampu, kontaktujte místního prodejce nebo servisní středisko Acer.

Zprávy OSD

#	Situace	Upozornění
1	Zpráva	<p>Selhání ventilátoru – ventilátor projektoru nefunguje.</p> <p>Selhání ventilátoru. Lampa se brzy automaticky vypne.</p> <p>Projektor je přehřátý – projektor přesáhl doporučenou provozní teplotu a před dalším používáním musí vychladnout.</p> <p>Projektor je přehřátý. Lampa se brzy automaticky vypne.</p> <p>Je třeba vyměnit lampu – životnost lampy brzy vyprší. Připravte se na brzkou výměnu.</p> <p>Blíží se konec životnosti lampy v plném provozu. Doporučujeme lampu vyměnit!</p>

Významy indikátorů LED a výstrah

Zprávy indikátorů LED

Zpráva	Indikátor LED napájení		Indikátor LED lampy	Indikátor LED teploty
	Červená	Modrá	Červená	Červená
Pohotovostní režim (je připojen napájecí kabel)	V	--	--	--
Vypínač ZAP	--	V	--	--
Restart lampy	--	Rychlé blikání	--	--
Vypínání (chlazení)	Rychlé blikání	--	--	--
Vypínání (chlazení dokončeno)	V	--	--	--
Stažení firmwaru	V	--	V	V
Chyba (tepelné selhání)	--	V	--	V
Chyba (selhání zámku ventilátoru)	--	V	--	Rychlé blikání
Chyba (prasklá lampa)	--	V	V	--
Chyba (chyba barevného kola)	--	V	Rychlé blikání	--

Stropní instalace

Chcete-li nainstalovat projektor pomocí stropního držáku, postupujte podle následujících kroků:

- 1 Vyrvejte čtyři otvory do pevné části otvoru s dobrou strukturou a připevněte základnu držáku.

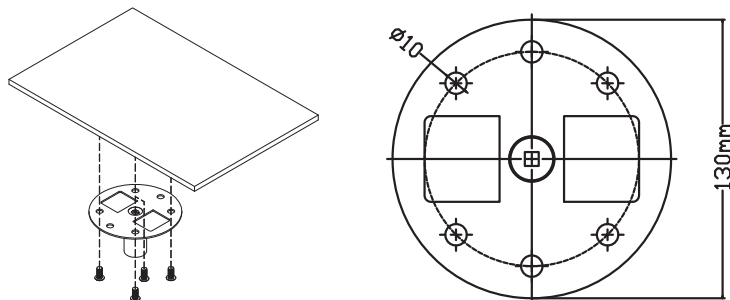

- 2 Zvolte kombinaci délek na základě skutečného prostředí. (CM-01S nezahřnuje Typ 2 a Typ 3.)

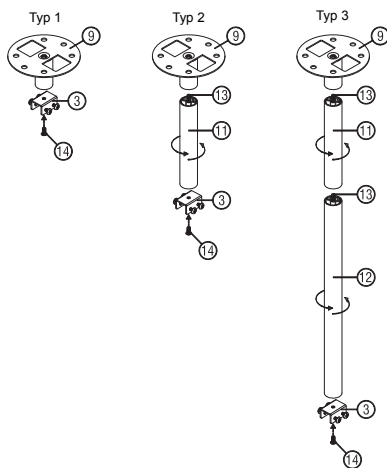

- 3 Typ 1: U standardní velikosti použijte tři šrouby držáku pro připevnění projektoru k držáku pro montáž na strop.
Typ 2 a Typ 3: Nebo v případě větší velikosti použijte vysunovací nástavce pro zajištění větší podpory.

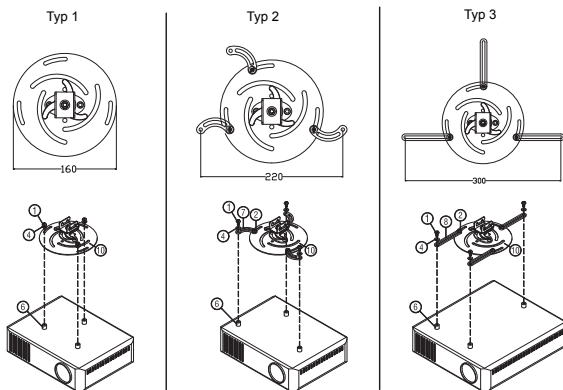

Poznámka: Doporučujeme zachovat rozumnou mezeru mezi držákem a projektorem kvůli správné distribuci tepla.

- 4 Zapojte konektor hlavní části do držáku projektoru (obrázek 1) a potom zašroubujte čtyři šrouby (obrázek 2).

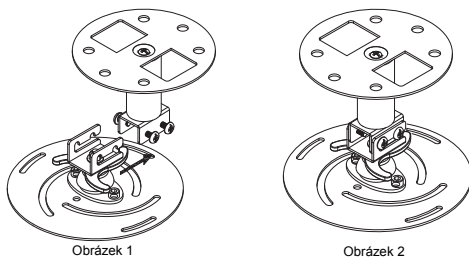

- 5 Podle potřeby nastavte úhel a pozici.

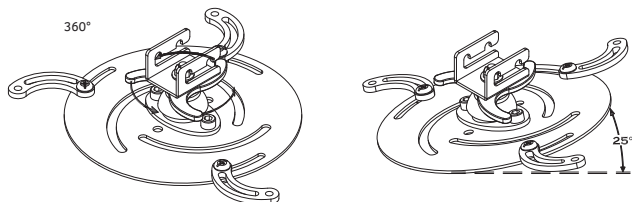

Šroub typu B		Typ podložky	
Průměr (mm)	Délka (mm)	Velká	Malá
4	25	V	V

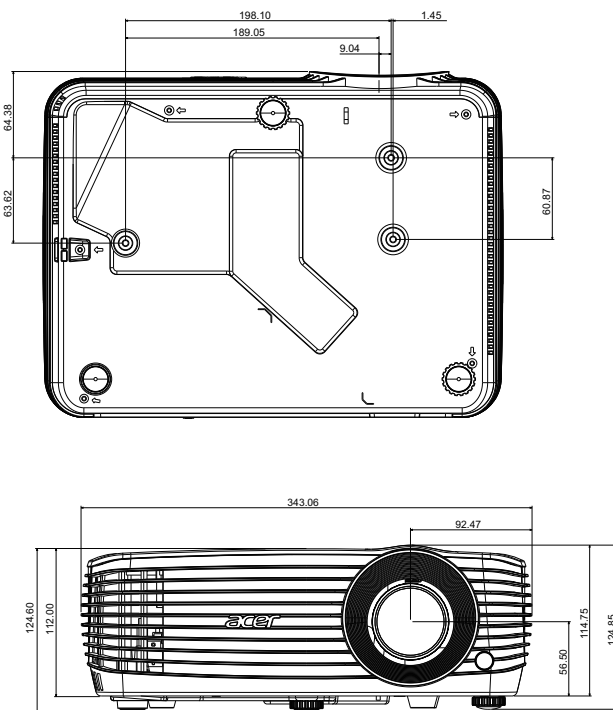

Jednotka: mm

Specifikace

Následující specifikace podléhají změnám bez předchozího upozornění. Konečné specifikace viz publikované marketingové specifikace společnosti Acer.

Projekční systém	DLP™
Rozlišení	Nativní: WUXGA (1920 x 1200) Maximum: WUXGA (1920 x 1200) (podpora pouze omezeného potlačení)
Kompatibilita počítače	Další informace viz část „Kompatibilní režimy“.
Kompatibilita videa	NTSC (3,58/4,43), PAL (M/N), PAL 60, SECAM, HDTV (720p, 1080i, 1080p), EDTV (480p, 576p), SDTV (480i, 576i)
Poměr stran	Auto, 4:3, 16:9, Plný, Psaní
Zobrazitelné barvy	1,07 miliónů barev
Projekční objektív	<ul style="list-style-type: none"> H6530BD/E352D/HE-823J/GM522/VH-422: F = 2 – 2,05, f = 15,85 mm – 17,44 mm, 1:1,1 manuální přiblížení a manuální zaostření P1650/M366/PE-WU46/PR620/MF-520/X1626H/D566D/EV-WU57H/P1625/M446/DX625/BS-525: F = 1,94 – 2,06, f = 15,57 mm – 18,67 mm, 1:1,2 manuální přiblížení a manuální zaostření
Velikost projekčního plátna (úhlopříčka)	<ul style="list-style-type: none"> H6530BD/E352D/HE-823J/GM522/VH-422: 27" – 301" (68,6 cm – 764,5 cm) P1650/M366/PE-WU46/PR620/MF-520/X1626H/D566D/EV-WU57H/P1625/M446/DX625/BS-525: 26" – 290" (66 cm – 736,6 cm)
Projekční vzdálenost s jasným zaostřením	1 m – 11 m
Poměr vzdálenosti a šířky	<ul style="list-style-type: none"> H6530BD/E352D/HE-823J/GM522/VH-422: 1,50 – 1,65 (100" ± 3% při 3,23 m) P1650/M366/PE-WU46/PR620/MF-520/X1626H/D566D/EV-WU57H/P1625/M446/DX625/BS-525: 1,47 – 1,76 (63" ± 3% při 2 m)
Frekvence vodorovného vykreslování	15 – 100 KHz
Obnovovací frekvence svislého vykreslování	24 – 120 Hz
Korekce lichoběžníkového obrazu	+/- 40 stupňů (vertikálně), manuálně a automaticky
Digitální zoom	0,8 – 2 X
Zvuk	<ul style="list-style-type: none"> X1626H/D566D/EV-WU57H/P1625/M446/DX625/BS-525/H6530BD/E352D/HE-823J/GM522/VH-422: 3 W reproduktor x 1 P1650/M366/PE-WU46/PR620/MF-520: 10 W reproduktor x 1
Hmotnost	Přibližně 3,5 kg (7,72 lbs.)

Rozměry (Š x V x H)	343 x 258 x 114,8 mm (13,5" x 10,2" x 4,5") 343 x 258 x 124,9 mm (13,5" x 10,2" x 4,9") (kolečka nastavení sklonu)
Napájení	Univerzální AC vstup 100 - 240 V, vstupní frekvence 50/60 Hz
Příkon	<ul style="list-style-type: none"> • H6530BD/E352D/HE-823J/GM522/VH-422/P1650/M366/PE-WU46/PR620/MF-520: Standardní režim: 260 W při 100 VAC Režim ECO: 220 W při 100 VAC Pohotovostní režim: < 0,5 W • X1626H/D566D/EV-WU57H/P1625/M446/DX625/BS-525: Standardní režim: 310 W při 100 VAC Režim ECO: 240 W při 100 VAC Pohotovostní režim: < 0,5 W
Provozní teplota	0°C až 40°C / 32°F až 104°F
Konektory v/v	H6530BD/E352D/HE-823J/GM522/VH-422: <ul style="list-style-type: none"> • Zásuvka napájení x 1 • USB typ A (VÝSTUP 5V DC) x 1 • Vstup VGA x 1 • Výstup VGA x 1 • RS232 x 1 • Zásuvka vstupu zvuku 3,5 mm x 1 • Zásuvka výstup zvuku 3,5 mm x 1 • Kompozitní video x 1 • HDMI x 1
Konektory v/v	P1650/M366/PE-WU46/PR620/MF-520/X1626H/D566D/EV-WU57H/P1625/M446/DX625/BS-525: <ul style="list-style-type: none"> • Zásuvka napájení x 1 • USB typ A (VÝSTUP 5V DC) x 1 • Vstup VGA x 2 • Výstup VGA x 1 • RS232 x 1 • Zásuvka vstupu zvuku 3,5 mm x 1 • Zásuvka výstup zvuku 3,5 mm x 1 • Kompozitní video x 1 • HDMI/MHL x 1 • HDMI x 1
Standardní obsah krabice	<ul style="list-style-type: none"> • Napájecí kabel x 1 • Dálkový ovladač x 1 • Baterie x 2 (do dálkového ovladače) • Stručná příručka x 1

Příslušenství (volitelně)	<ul style="list-style-type: none">• Uživatelská příručka (CD-ROM) X 1• Kabel VGA x 1• Kabel HDMI x 1• Bezpečnostní karta x 1• Brašna x 1• Sada hardwarového klíče WirelessHD (MWIHD1) x 1
---------------------------	--

* Design a specifikace podléhají změnám bez předchozího upozornění.

Kompatibilní režimy

1 VGA analogový signál – počítačový signál

Režim	Rozlišení	V. frekvence [Hz]	H. frekvence [KHz]
VGA	640 x 480	60	31,47
		72	37,86
		75	37,50
		85	43,27
		120	61,91
SVGA	800 x 600	56	35,20
		60	37,88
		72	48,08
		75	46,88
		85	53,67
XGA	1024 x 768	60	48,36
		70	56,48
		75	60,02
		85	68,68
		120	98,96
SXGA	1152 x 864	70	63,85
		75	67,50
		85	77,10
	1280 x 1024	60	63,98
		72	76,97
		75	79,98
QuadVGA	1280 x 960	60	60,00
	1280 x 960	75	75,00
SXGA+	1400 x 1050	60	65,32
UXGA	1600 x 1200	60	75,00
PowerBook G4	640 x 480	60	31,50
	640 x 480	66,6 (67)	35,00
	800 x 600	60	37,88
	1024 x 768	60	48,36
	1024 x 768	75	60,241
	1152 x 870	75	68,681

WXGA	1280 x 768	60	47,78
	1280 x 768	75	60,29
	1280 x 768	85	68,63
	1280 x 720	60	45,00
	1280 x 800	60	49,70
	1280 x 800 - RB	120	101,6
	1440 x 900	60	55,94
WSXGA+	1680 x 1050	60	65,29
acer_16:9	1366 x 768	60	47,71
HD 1080	1920 x 1080-RB	60	66,60
	1920 x 1080-EIA	60	67,50
acer_timing	1024 x 600	60	37,50
WUXGA	1920 x 1200-RB	59,95	74,04

2 HDMI - počítačový signál

Režim	Rozlišení	V. frekvence [Hz]	H. frekvence [KHz]
VGA_60	640 x 480	59,94	31,469
VGA_72		72,809	37,861
VGA_75		75	37,5
VGA_85		85,008	43,269
VGA_120		119,518	61,91
SVGA_56		800 x 600	56,25
SVGA_60	60,317		37,879
SVGA_72	72,188		48,077
SVGA_75	75		46,875
SVGA_85	85,061		53,674
SVGA_120	119,854		77,425
XGA_60	1024 x 768		60,004
XGA_70		70,069	56,476
XGA_75		75,029	60,023
XGA_120		119,804	98,958
SXGA_75		1152 x 864	75
SXGA_85	84,99		77,094
SXGA_60	60,02		63,981
SXGA_72	1280 x 1024	72	76,97
SXGA_75		75,025	79,976
SXGA_85		85,024	91,146
QuadVGA_75		1280 x 960	75
SXGA+_60	1400 x 1050	59,978	65,317

UXGA_60	1600 x 1200	60	75
Mac G4	640 x 480@60Hz	59,94	31,469
MAC13	640 x 480@67Hz	66,667	35
Mac G4	800 x 600@60Hz	60,317	37,879
Mac G4	1024 x 768@60Hz	60,004	48,363
MAC19	1024 x 768@75Hz	75,02	60,241
MAC21	1152 x 870@75Hz	75,061	68,681
WXGA_60	1280 x 768	59,87	47,776
WXGA_75		74,893	60,289
WXGA_85		84,837	68,633
WXGA_60	1280 x 720	60	45
WXGA_60	1280 x 800	59,81	49,702
WXGA_120-RB	1280 x 800	119,909	101,563
WXGA+_60	1440 x 900	59,887	55,935
1680x1050_60	1680 x 1050	59,954	65,29
acer_16:9	1366 x 768	59,79	47,712
1920 x 1080_RB	1920 x 1080	60	66,587
1920 x 1080_EIA	1920 x 1080	60	67,5
1920 x 1080_120	1920 x 1080	119,982	137,260
acer_timing	1024 x 600	60	37,5
1920 x 1200-RB	1920 x 1200	59,95	74,038

3 Signál HDMI – video

Režim	Rozlišení	V. frekvence [Hz]	H. frekvence [KHz]
480i	720 x 480 (1440 x 480)	60	15,73
480p	720 x 480	60	31,47
576i	720 x 576 (1440 x 576)	50	15,63
576p	720 x 576	50	31,25
720p	1280 x 720	60	45,00
720p	1280 x 720	50	37,50
1080i	1920 x 1080	60	33,75
1080i	1920 x 1080	50	28,13
1080p	1920 x 1080	60	67,50
1080p	1920 x 1080	50	56,26
1080p	1920 x 1080	24	27,00
1080p	1920 x 1080	23,98	26,97
1080p	1920 x 1080	30	33,75

4 Signál MHL – video

Režim	Rozlišení	V. frekvence [Hz]	H. frekvence [KHz]
480i	720 x 480 (1440 x 480)	60	15,73
480p	720 x 480	60	31,47
576i	720 x 576 (1440 x 576)	50	15,63
576p	720 x 576	50	31,25
720p	1280 x 720	60	45,00
720p	1280 x 720	50	37,50
1080i	1920 x 1080	60	33,75
1080i	1920 x 1080	50	28,13
1080p	1920 x 1080	24	27,00
1080p	1920 x 1080	23,98	26,97
1080p	1920 x 1080	30	33,75
1080p	1920 x 1080	50	56,26
1080p	1920 x 1080	60	67,5

5 YPbPr signál

Režim	Rozlišení	V. frekvence [Hz]	H. frekvence [KHz]
480i	720 x 480	59,94	15,73
480p	720 x 480	59,94	31,47
576i	720 x 576	50,00	15,63

576p	720 x 576	50,00	31,25
720p	1280 x 720	60,00	45,00
720p	1280 x 720	50,00	37,50
1080i	1920 x 1080	60,00	33,75
1080i	1920 x 1080	50,00	28,13
1080p	1920 x 1080	60,00	67,5
1080p	1920 x 1080	50,00	56,26
1080p	1920 x 1080	24,00	27,00
1080p	1920 x 1080	23,98	26,97

6 Video, S-video signál

Režimy	V. frekvence [Hz]	H. frekvence [KHz]	fsc (MHz)
NTSC	15,73	60	3,58
PAL	15,63	50	4,43
SECAM	15,63	50	4,25 nebo 4,41
PAL-M	15,73	60	3,58
PAL-N	15,63	50	3,58
PAL-60	15,73	60	4,43
NTSC4,43	15,73	60	4,43

Poznámky o předpisech a bezpečnosti

Poznámka ke směrnicím FCC

Toto zařízení bylo testováno a vyhovuje omezením pro digitální zařízení třídy B na základě části 15 směrnic FCC. Tato omezení jsou navržena tak, aby zajišťovala přiměřenou ochranu proti nežádoucímu rušení při normální instalaci. Zařízení vytváří, používá a může vyzařovat energii na rádiových frekvencích a pokud není nainstalováno a používáno podle pokynů, může způsobovat nevhodné rušení radiokomunikací.

V žádném případě však není možné zaručit, že v určité konkrétní situaci k rušení nedojde. Pokud toto zařízení způsobí škodlivé rušení v rádiovém nebo televizním příjmu, což lze zjistit zapnutím a vypnutím zařízení, doporučujeme uživateli, aby se pokusil rušení napravit jedním nebo více z následujících opatření:

- Přesměrujte nebo přemístěte přijímací anténu.
- Zvětšete vzdálenost mezi zařízením a přijímačem.
- Připojte zařízení do zásuvky v jiném obvodu, než je připojen přijímač.
- Požádejte o pomoc prodejce nebo zkušeného rádiového/televizního technika.

Poznámka: stíněné kabely

Všechna připojení do jiných počítačových zařízení musí být provedena stíněnými kabely, aby byla dodržena shoda s předpisy FCC.

Poznámka: periferní zařízení

K tomuto zařízení lze připojit pouze periferní zařízení (vstupní a výstupní zařízení, terminály, tiskárny, atd.), která jsou certifikována a která vyhovují omezením pro zařízení třídy B. Při používání necertifikovaných periferních zařízení bude s velkou pravděpodobností docházet k rušení příjmu rozhlasového a televizního vysílání.

Upozornění

Změny nebo úpravy bez výslovného souhlasu výrobce mohou způsobit ztrátu uživatelské ochrany, zaručené Federálním úřadem pro komunikace (FCC), při provozu tohoto zařízení.

Provozní podmínky

Toto zařízení vyhovuje části 15 směrnic FCC. Provoz zařízení podléhá následujícím dvěma podmínkám: (1) toto zařízení nesmí působit nežádoucí rušení signálu, (2) toto zařízení musí akceptovat jakékoli vnější rušení včetně rušení, které by působilo nežádoucí provoz.

Poznámka: uživatelé v Kanadě

Toto zařízení třídy B splňuje kanadské předpisy ICES-003.

Remarque à l'intention des utilisateurs canadiens

Cet appareil numérique de la classe B est conforme a la norme NMB-003 du Canada.

Splňuje požadavky Ruské regulační certifikace



Poznámka o regulování rádiových zařízení



Poznámka: Následující informace o předpisech se vztahuje pouze modely s bezdrátovým připojením k síti a/nebo s technologií Bluetooth.

Obecné

Tento výrobek splňuje standardy rádiových frekvencí a bezpečnosti každé země nebo regionu, ve kterých byl schválen pro bezdrátové používání. V závislosti na konfiguraci může nebo nemusí tento výrobek obsahovat bezdrátové rádiové zařízení (například moduly bezdrátové LAN a/nebo Bluetooth).

Kanada — slaboproudá licence s výjimkou komunikačních zařízení (RSS-247)

- a Obečné informace
Provoz zařízení je omezen následujícími podmínkami:
 1. Toto zařízení nesmí působit nežádoucí rušení signálu a
 2. Toto zařízení musí akceptovat jakékoli vnější rušení včetně rušení, které by působilo nežádoucí provoz.
- b Provoz v pásmu 2,4 GHz
Aby se zabránilo rádiovému rušení licencovaných služeb, toto zařízení je určeno pro provoz ve vnitřních prostorách a venkovní instalace podléhá licenci.

Seznam platných zemí

Toto zařízení musí být užit v souladu s nařízeními a omezeními v zemi užití. Pro více informací prosím kontaktujte místní zastoupení v zemi užití.

Nejaktuálnější seznam zemí viz <http://ec.europa.eu/enterprise/rtrte/implem.htm>.



Acer Incorporated
8F, 88, Sec. 1, Xintai 5th Rd., Xizhi
New Taipei City 221, Taiwan

Declaration of Conformity

We,
Acer Incorporated
8F, 88, Sec. 1, Xintai 5th Rd., Xizhi, New Taipei City 221, Taiwan

And,
Acer Italy s.r.l.
Via Lepetit, 40, 20020 Lainate (MI) Italy
Tel: +39-02-939-921, Fax: +39-02-9399-2913
www.acer.it

Product: Projector
Trade Name: Acer
Model Number: AWU1703/AWU1716/A1P1701

Marketing Name: P1650/M366/PE-WU46/PR620/MF-520/X1626H/
D566D/EV-WU57H/P1625/M446/DX625/BS-
525/H6530BD/E352D/HE-823J/GM522/VH-422

We, Acer Incorporated, hereby declare under our sole responsibility that the product described above is in conformity with the relevant Union harmonization legislations as below Directive and following harmonized standards and/or other relevant standards have been applied:

<input checked="" type="checkbox"/> EMC Directive: 2014/30/EU	
<input checked="" type="checkbox"/> EN 55032:2012+AC:2013, Class B	<input checked="" type="checkbox"/> EN 61000-3-2:2014
<input checked="" type="checkbox"/> EN 55024:2010/A1:2015	<input checked="" type="checkbox"/> EN 61000-3-3:2013
<input checked="" type="checkbox"/> LVD Directive: 2014/35/EU	
<input checked="" type="checkbox"/> EN 60950-1:2006/A11:2009/A1:2010/A12:2011/A2:2013	
<input checked="" type="checkbox"/> RoHS Directive: 2011/65/EU	
<input checked="" type="checkbox"/> EN 50581:2012	
<input checked="" type="checkbox"/> ErP Directive: 2009/125/EC	
<input type="checkbox"/> Regulation (EU) No. 617/2013	<input type="checkbox"/> Regulation (EC) No. 278/2009; EN 50563:2011
<input checked="" type="checkbox"/> Regulation (EC) No. 1275/2008; EN 50564:2011	

Year to begin affixing CE marking 2017.

RU Jan/Sr. Manager
Acer Incorporated (Taipei, Taiwan)

Nov. 9, 2017
Date

Acer America Corporation

333 West San Carlos St.,

Suite 1500

San Jose, CA 95110

U. S. A.

Tel: 254-298-4000

Fax: 254-298-4147

www.acer.com

Federal Communications Commission Declaration of Conformity

This device complies with Part 15 of the FCC Rules. Operation is subject to the following two conditions: (1) this device may not cause harmful interference, and (2) this device must accept any interference received, including interference that may cause undesired operation.

The following local Manufacturer /Importer is responsible for this declaration:

Product:	DLP Projector
Model Number:	AWU1703/A1P1701 series
Name of Responsible Party:	Acer America Corporation
Address of Responsible Party:	333 West San Carlos St. Suite 1500 San Jose, CA 95110 U. S. A.
Contact Person:	Acer Representative
Phone No.:	254-298-4000
Fax No.:	254-298-4147