

# Projektor Acer

P5630/N368/PN-WU17/PR642/MF-542/  
DWU1703

P5530/N358/PN-817/PR542/MF-442/  
D1P1704

P5330W/N328/PN-W17/PR442/MF-342/  
DWX1705

P5230/N318/PN-X17/PR242/MF-142/  
DNX1706

Uživatelská příručka

Copyright © 2017. Acer Incorporated.  
Všechna práva vyhrazena.

Projektor Acer uživatelská příručka  
Původní vydání: 06/2017

V této publikaci mohou být pravidelně prováděny změny informací bez povinnosti kohokoliv upozorňovat na provedení těchto úprav nebo změn. Takové změny budou zahrnuty v nových vydáních této příručky nebo doplňkových dokumentů a publikací. Naše firma nic netvrdí ani nezaručuje pro tento dokument, výslovně ani nepřímo, a konkrétně se zřídka předpokládaných záruk prodejnosti a vhodnosti pro konkrétní účel.

Zaznamenejte číslo modelu, sériové číslo, datum nákupu, a místo nákupu níže. Sériové číslo a číslo modelu je uvedeno na štítku připevněném k vašemu projektoru. Veškerá korespondence vztahující se k vaší jednotce by měla obsahovat sériové číslo, číslo modelu a informace o nákupu.

Žádná část této publikace nesmí být reprodukována, uložena ve skladišti informací, ani přenesena jakoukoliv formou nebo prostředky elektronicky, mechanicky, reprograficky, záznamem ani jinak bez předchozího písemného svolení firmy Acer Incorporated.

Číslo modelu: \_\_\_\_\_

Sériové číslo: \_\_\_\_\_

Datum nákupu: \_\_\_\_\_

Místo nákupu: \_\_\_\_\_

Acer a logo Acer jsou registrované ochranné známky firmy Acer Incorporated. Názvy ostatních firem nebo ochranné známky jsou v tomto dokumentu použity pouze pro identifikační účely a jsou majetkem příslušných firem.

„HDMI™, logo HDMI a rozhraní High-Definition Multimedia Interface jsou ochranné známky nebo registrované ochranné známky společnosti HDMI Licensing LLC.“

**HDMI**<sup>®</sup>  
HIGH-DEFINITION MULTIMEDIA INTERFACE

# Informace pro bezpečnost a pohodlí

Pečlivě si přečtěte tyto pokyny. Uschovejte tento dokument pro budoucí použití. Dodržujte veškerá varování a pokyny uvedené na tomto výrobku.

## Vypnutí výrobku před čištěním

Před čištěním odpojte tento výrobek z elektrické zásuvky. Nepoužívejte tekuté ani aerosolové čističe. K čištění použijte vlhký hadřík.

## Upozornění pro zástrčku jako odpojovací prvek

Při připojování a odpojování přívodu externího zdroje napájení dodržujte následující pokyny:

- Zdroj napájení nainstalujte před připojením napájecího kabelu do elektrické zásuvky.
- Před odpojením zdroje napájení od projektoru odpojte napájecí kabel.
- Pokud má systém více zdrojů napájení, odpojte systém od proudu odpojením všech napájecích kabelů ode všech zdrojů napájení.

## Upozornění na dostupnost

Elektrická zásuvka, do které připojujete napájecí kabel, musí být snadno dostupná a musí se nacházet co nejbližně u uživatele zařízení. Je-li třeba odpojit zařízení od napájení, určitě odpojte napájecí kabel z elektrické zásuvky.



### Varování!

- Tento výrobek nepoužívejte v blízkosti vody.
- Neumísťujte tento výrobek na nestabilní vozíky, stojany nebo stoly. Pokud výrobek spadne, může se vážně poškodit.
- Větrací štěrbin a otvory zajišťují ventilaci pro spolehlivý provoz výrobku a chrání výrobek před přehřátím. Tyto otvory nesmí být zakryty ani jinak omezeny. Výrobek nepokládejte nikdy na postel, pohovku, rohož nebo jiný měkký povrch, aby se nezablokovaly větrací otvory.
- Tento výrobek nesmí být v žádném případě umístěn poblíž radiátoru nebo jiného tepelného zdroje a ani nesmí být použito jako vestavěná aplikace, aniž by byla zajištěno dostatečné větrání.
- Nikdy nezasunujte žádné předměty do otvorů v plášti výrobku, protože by se mohly dotknout součástek pod vysokým napětím nebo způsobit zkrat součástek, a to by mohlo způsobit požár nebo úraz elektrickým proudem. Nikdy nelijte žádnou tekutinu do výrobku.
- Aby se zabránilo poškození vnitřních součástí a úniku elektrolytu z baterie, neumísťujte výrobek na vibrující povrch.
- Tento výrobek zásadně nepoužívejte při sportování, cvičení nebo v jiném vibračním prostředí, které pravděpodobně způsobí neočekávaný zkrat nebo poškození rotačních zařízení, lampy.

## Používání elektrické energie

- Tento výrobek musí být napájen typem napájení uvedeným na štítku. Pokud si nejste jistí, jaký typ napájení máte k dispozici, obraťte se na prodejce nebo na místního dodavatele elektrické energie.
- Nepokládejte nic na napájecí kabel. Umístěte tento výrobek tak, aby nikdo na napájecí kabel nestoupal.
- Používáte-li při napájení výrobku prodlužovací kabel, nesmí jmenovitá proudová kapacita napájeného výrobku překračovat jmenovitou proudovou kapacitu prodlužovacího kabelu. Celková jmenovitá kapacita všech výrobků připojených k jedné elektrické zásuvce nesmí překročit kapacitu pojistky.
- Nepřetěžujte elektrický přívod, prodlužovací kabel nebo zásuvku připojením příliš mnoha spotřebičů. Celková zátěž systému nesmí přesáhnout 80% kapacity příslušné větve napájecího obvodu. V případě použití prodlužovacích kabelů nesmí zátěž přesáhnout 80% vstupního výkonu prodlužovacího kabelu.
- Napájecí adaptér tohoto výrobku je vybaven třížilovou uzemněnou zástrčkou. Tuto zástrčku lze připojit pouze do uzemněné elektrické zásuvky. Před zasunutím zásuvky napájecího adaptéru zkontrolujte, zda je elektrická zásuvka řádně uzemněna. Nepřipojujte zástrčku do neuzemněné elektrické zásuvky. Podrobné informace vám poskytne odborný elektrikář.



.....

**Varování! Uzemňovací kolík je bezpečnostní prvek. Používání elektrické zásuvky, která není řádně uzemněná, může způsobit úraz elektrickým proudem nebo zranění.**



.....

**Poznámka: Uzemňovací kolík poskytuje rovněž dobrou ochranu před nečekaným šumem tvořeným okolními elektrickými zařízeními, který může omezovat provoz tohoto výrobku.**

- Tento výrobek používejte pouze s dodaným napájecím kabelem. Pokud potřebujete napájecí kabel vyměnit, musí nový elektrický kabel splňovat následující podmínky: odpojitelný kabel uvedený v UL/certifikovaný CSA se schváleným VDE nebo podobný, maximální délka 4,5 m (15 stop).

## Opravy zařízení

Nepokoušejte se provádět sami opravy tohoto výrobku, protože při otevření nebo odejmutí krytů hrozí nebezpečí kontaktu se součástmi pod vysokým napětím nebo jiná nebezpečí. Veškeré opravy může provádět pouze kvalifikovaný servis.

V následujících případech odpojte výrobek ze zásuvky a požádejte kvalifikovaného servisního technika o odbornou opravu:

- napájecí kabel je poškozený, pořezaný nebo polámaný
- do výrobku vnikla tekutina
- výrobek byl vystaven dešti nebo vodě
- došlo k pádu výrobku nebo k poškození jeho skříně



- výkon výrobku se znatelně změnil a je proto třeba jej opravit
- při dodržení pokynů pro používání tento výrobek nefunguje normálně



-----

**Poznámka: Používejte pouze ovládací prvky uvedené v uživatelské příručce, protože nesprávné používání ostatních ovládacích prvků může způsobit poškození takového rozsahu, že bývá pro obnovení normálního fungování výrobku často zapotřebí rozsáhlé opravy kvalifikovaným technikem.**



-----

**Varování! Z bezpečnostních důvodů při přidávání nebo výměně částí nepoužívejte nekompatibilní součástky. Poradte se s prodejcem o možnostech nákupu.**

Toto zařízení a jeho doplňky mohou obsahovat drobné díly. Uchovávejte je mimo dosah malých dětí.

## Další bezpečnostní informace

- Nehleďte do objektivu projektoru, když lampa svítí. Jas může poškodit zrak.
- Nejdříve zapněte projektor a potom zdroje signálu.
- Nedávejte výrobek do následujících prostředí:
  - Špatně větraný nebo omezený prostor. Je nezbytné, aby byl mezi projektorem a stěnami volný prostor alespoň 50 cm a aby bylo zajištěno proudění vzduchu okolo projektoru.
  - Místa, na kterých se může prudce zvýšit teplota, například v automobilu se zavřenými okénky.
  - Místa s nadměrnou vlhkostí, prachem nebo cigaretovým dýmem mohou znečišťovat optické součásti, zkracovat životnost a ztmavovat obraz.
  - Místa v blízkosti požárních alarmů.
  - Místa s okolní teplotou nad 40 °C/104 °F.
  - Místa o nadmořské výšce nad 3000 metrů (10000 stop).
- Pokud s projektorem není něco v pořádku, ihned jej odpojte. Nepoužívejte projektor, ze kterého vychází kouř, zvláštní zvuk nebo zápach. Může dojít k požáru nebo úrazu elektrickým proudem. V takovém případě okamžitě projektor odpojte a kontaktujte prodejce.
- Nepoužívejte tento výrobek po jeho poškození nebo pádu. V takovém případě požádejte prodejce o kontrolu.
- Nezaměřujte objektiv do slunce. Mohlo by to způsobit požár.
- Po vypnutí projektoru zajistěte, aby projektor nebyl odpojen od napájení, dokud nedokončí cyklus chlazení.
- Nevypínejte hlavní napájení často a náhle ani neodpojujte projektor během provozu. Optimální je před vypnutím hlavního napájení vyčkat, až se vypne ventilátor.
- Nedotýkejte se mřížky výstupu vzduchu a dolní desky, které se zahřívají.
- Nehleďte do mřížky výstupu vzduchu během provozu projektoru. Mohli byste si poranit oči.
- Když je projektor zapnutý, vždy otevřete závěrku objektivu nebo sejměte krytku objektivu.

- Když je projektor v provozu, neblokujte objektiv projektoru žádným předmětem, protože by mohlo dojít k zahřátí objektu, jeho deformaci či dokonce ke vzniku požáru. Chcete-li dočasně vypnout lampu, stiskněte tlačítko HIDE na dálkovém ovladači.
- Lampa se během provozu velmi silně zahřívá. Před výměnou sestavy lampy kvůli její výměně nechte projektor vychladnout alespoň 45 minut.
- Nepoužívejte lampu s prošlou životností. V ojedinělých případech by mohlo dojít k jejímu prasknutí.
- Nikdy nevyměňujte lampu nebo jakoukoli elektronickou součástku, když je projektor připojený k elektrické zásuvce.
- Výrobek samotný detekuje životnost lampy. Po zobrazení varovné zprávy vyměňte lampu.
- Před výměnou lampy nechte zařízení vychladnout a při výměně dodržujte veškeré pokyny.
- Po výměně modulu lampy nulujte funkci „Resetování hodin lampy“ v nabídce OSD „Správa“.
- Nepokoušejte se tento projektor demontovat. Uvnitř zařízení se nacházejí vysoká napětí, která vás mohou zranit. Jediná část, kterou může uživatel vlastními silami vyměnit, je lampa, která má vlastní odnímatelný kryt. S veškerými opravami se obraťte na kvalifikovaného servisního technika.
- Neumísťujte projektor do svislé polohy na jeho zadní část. Mohlo by dojít k převrácení projektoru, zranění nebo poškození.
- Tento výrobek lze použít k zobrazení obráceného obrazu pro stropní instalaci. Pro upevnění tohoto projektoru použijte pouze sadu pro stropní instalaci Acer a zajistěte její bezpečnou montáž.
- Projektor musí být umístěn pouze vodorovně na stole nebo ve stropním držáku. Úhel jeho náklonu nesmí přesahovat 6 stupňů. V opačném případě se zásadně zkracuje životnost lampy nebo může dojít k selhání přístroje se závažným bezpečnostním rizikem.

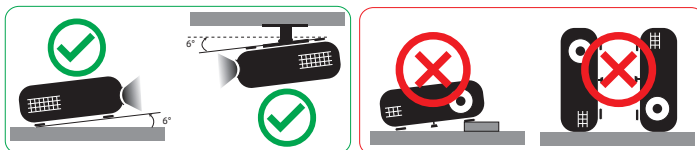

## Upozornění pro poslech

V zájmu ochrany sluchu dodržujte následující pokyny.

- Hlasitost zvyšujte postupně na úroveň, na které slyšíte čistě a pohodlně.
- Po přizpůsobení vašeho sluchu již hlasitost nezvyšujte.
- Neposlouchejte dlouhodobě hlasitou hudbu.
- Nepřehlušujte hlučné okolí zvýšením hlasitosti.
- Pokud neslyšíte osoby, které hovoří blízko vás, snižte hlasitost.

## Pokyny pro likvidaci

Toto elektronické zařízení nelikvidujte společně s komunálním odpadem. Použité zařízení recyklujte, aby se minimalizovalo znečištění a zajistila maximální ochrana životního prostředí. Další informace o Směrnici pro likvidaci použitého elektrického a elektronického vybavení (WEEE) viz

<http://www.acer-group.com/public/Sustainability/sustainability01.htm>



## Upozornění ohledně rtuti

Pro projektory nebo elektronické výrobky, které obsahují monitor nebo displej LCD/ CRT:



Lampy v tomto zařízení obsahují rtuť a musí být recyklovány nebo zlikvidovány podle vyhlášek platných v příslušné zemi nebo oblasti. Další informace poskytuje organizace Electronic Industries Alliance na webu [www.eiae.org](http://www.eiae.org). Konkrétní informace o likvidaci lamp viz [www.lamprecycle.org](http://www.lamprecycle.org)



## Nedívejte se do paprsku, RG2

„Podobně jako u každého jiného jasného zdroje se nedívejte do přímého paprsku, RG2 IEC 62471-5:2015“



# Úvodem

## Poznámky k používání

Co máte dělat:

- Před čištěním zařízení vypněte.
- Plášť zařízení čistěte měkkým hadříkem navlhčeným v jemném čistícím prostředku.
- Nebudete-li zařízení delší dobu používat, odpojte zástrčku napájecího kabelu z elektrické zásuvky.

Co nemáte dělat:

- Neblokujte větrací štěrby a otvory zařízení.
- Zařízení nečistěte abrazivními čistícími prostředky, vosky nebo rozpouštědly.
- Nepoužívejte zařízení v následujících podmínkách:
  - V extrémně teplém, studeném nebo vlhkém prostředí.
  - Na místech s vysokou koncentrací prachu a nečistot.
  - V blízkosti zařízení, která vytvářejí silné magnetické pole.
  - Na přímém slunečním světle.

## Zásady

Dodržujte veškerá varování, zásady a pokyny pro údržbu uvedené v této uživatelské příručce pro zajištění co nejdéší životnosti tohoto výrobku.



### Varování:

- Nehleďte do objektivu projektoru, když lampa svítí. Jasně světlo může poškodit váš zrak.
- Aby se zabránilo nebezpečí požáru nebo úrazu elektrickým proudem, nevystavujte toto zařízení dešti ani vlhkosti.
- Toto zařízení neotevírejte ani nedemontujte - hrozí nebezpečí úrazu elektrickým proudem.
- Před výměnou lampy nechte zařízení vychladnout a při výměně dodržujte veškeré pokyny.
- Tento výrobek sám detekuje životnost lampy. Jakmile se začnou zobrazovat varovné zprávy, lampu vyměňte.
- Po výměně modulu lampy nulujte funkci „Resetování hodin lampy“ v nabídce OSD „Správa“.
- Při vypínání projektoru zajistěte, aby projektor nebyl odpojen od napájení, dokud nedokončí cyklus chlazení.
- Nejdříve zapněte projektor a potom zdroje signálu.
- Během provozu projektoru nenasazujte víčko na objektiv.
- Když lampa dosáhne konce své životnosti, shoří, přičemž může být slyšet praskavý zvuk. V takovém případě nebude možné projektor znovu zapnout, dokud nebude vyměněn modul lampy. Při výměně lampy postupujte podle pokynů v části „Výměna lampy“.

Informace pro bezpečnost a pohodlí	iii
Úvodem	viii
Poznámky k používání	viii
Zásady	viii
Úvod	1
Funkce zařízení	1
Obsah krabice	2
Přehled projektoru	3
Vzhled projektoru	3
Ovládací panely	5
Popis dálkového ovladače	6
Ovládání MHL (Mobile High-Definition Link)	8
Začínáme	10
Připojení projektoru	10
Vypnutí a zapnutí projektoru	11
Zapnutí projektoru	11
Vypnutí projektoru	12
Nastavení promítaného obrazu	13
Nastavení výšky promítaného obrazu	13
Optimalizace velikosti obrazu a vzdálenosti	14
Dosažení požadované velikosti obrazu úpravou vzdálenosti a zoomu	18
Ovládací prvky	22
Instalační nabídka	22
Nabídky OSD	23
Barva	24
Obraz	26
Nastavení	28
Správa	31
Zvuk	32
3D	33
Jazyk	33
Webové stránky pro správu místní sítě LAN Acer	34

# Obsah

Pokyny pro přihlášení	34
Domů	35
Ovládací panely	35
Nastavení sítě	36
Nastavení upozornění	36
Odhlášení	37
<b>Dodatky</b>	<b>38</b>
Odstraňování problémů	38
Významy indikátorů LED a výstrah	42
Výměna lampy	43
Stropní instalace	44
Technické údaje	47
Kompatibilní režimy	50
<b>Předpisy a bezpečnostní upozornění</b>	<b>55</b>

# Úvod

## Funkce zařízení

Tento výrobek je jednočipový projektor DLP®. Mezi jeho skvělé funkce patří:

- Technologie DLP®
- Řada P5230/N318/PN-X17/PR242/MF-142/DNX1706:  
Rozlišení 1024x768 XGA
- Řada P5330W/N328/PN-W17/PR442/MF-342/DWX1705:  
Rozlišení 1280x800 WXGA
- Řada P5530/N358/PN-817/PR542/MF-442/D1P1704:  
Rozlišení 1920x1080 1080p
- Řada P5630/N368/PN-WU17/PR642/MF-542/DWU1703:  
Rozlišení 1920x1200 WUXGA
- Podpora poměrů stran Plyný/4:3/16:9/Psaní
- Umožňuje promítat 3D obsah prostřednictvím technologie DLP Link:  
Podpora Blue-Ray 3D
- Technologie Acer ColorBoost Technology zajišťuje opravdové přírodní barvy pro sytý a živý obraz
- Vysoký jas a kontrastní poměr
- Technologie Acer LumiSense<sup>+</sup> dokáže inteligentně optimalizovat jas a sytost barev promítaného obrazu na základě aktuálního okolního osvětlení
- Technologie Acer BluelightShield™ omezuje vystavení modrému světlu, které může způsobit dlouhodobé poškození zraku, úpravami odstínu a jasu barev
- Různé zobrazovací režimy (Světly, Prezentace, Standard, Video, Uživatel) umožňují optimální výkon za jakýchkoli podmínek
- Kompatibilní s režimy NTSC / PAL / SECAM a podpora režimu HDTV (480i/p, 576i/p, 720p, 1080i/p)
- Nižší spotřeba energie a úsporný režim (ECO) prodlužují životnost lampy
- Technologie Acer EcoProjecton Technology přináší inteligentní přístup k řízení spotřeby a fyzické vylepšení účinnosti
- Vybaveno připojením HDMI™ a MHL s podporou HDCP
- Inteligentní rozpoznávání zajišťuje rychlé a inteligentní rozpoznání zdroje
- Vícejazyčná nabídka OSD
- Ruční ostření objektivu se zoomem až 1,3x
- 2x digitální zoom
- Kompatibilní s operačními systémy Microsoft® Windows® 2000, XP, Vista®, Windows 7, Windows 8.1, Windows 10, Macintosh®
- Podpora zobrazení signálu MHL V2.1
- Jeden zabudovaný 16W reproduktor



**Poznámka:** Funkce se liší v závislosti na modelu.

## Obsah krabice

Tento projektor je dodáván se všemi položkami uvedenými níže. Zkontrolujte, zda je vaše zařízení kompletní. Pokud některá položka chybí, ihned kontaktujte prodejce.



Projektor

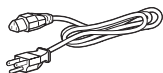

Napájecí kabel

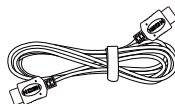

HDMI kabel (volitelně)



Kabel VGA (volitelně)



Zabezpečení karta  
(volitelně)



Uživatelská příručka  
(projektor)

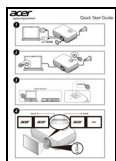

Stručná příručka  
(Projektor)



Brašna  
(volitelně)

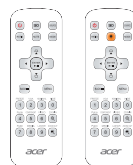

Dálkové ovládání

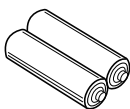

Baterie AAA x2  
(volitelně)



WirelessCAST  
(volitelně)

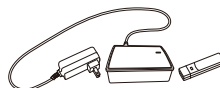

WirelessHD-Kit  
(volitelně)



Uživatelská příručka  
(Funkce Média/bezdřát)



Stručná příručka  
(Funkce Média/bezdřát)

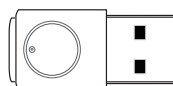

WirelessProjection-Kit  
(UWA3) (volitelně)



# Přehled projektoru

## Vzhled projektoru

Přední / horní strana

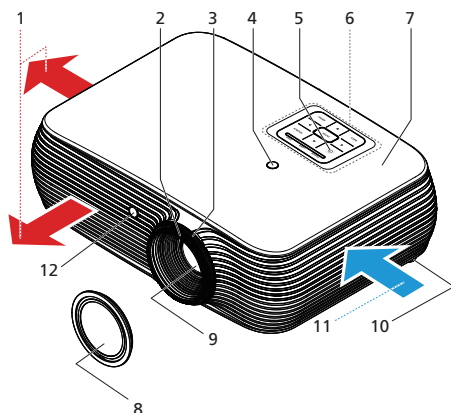

#	Popis	#	Popis
1	Výstup vzduchu	7	Kryt výbojky
2	Kroužek ostření	8	Víčko objektivu
3	Ovladač zoomu	9	Objektiv projektoru
4	Snímač dálkového ovladače	10	Adjutační kolečka náklonu
5	Tlačítka Napájení	11	Vstup vzduchu
6	Ovládací panely	12	Snímač okolního osvětlení

## Zadní strana

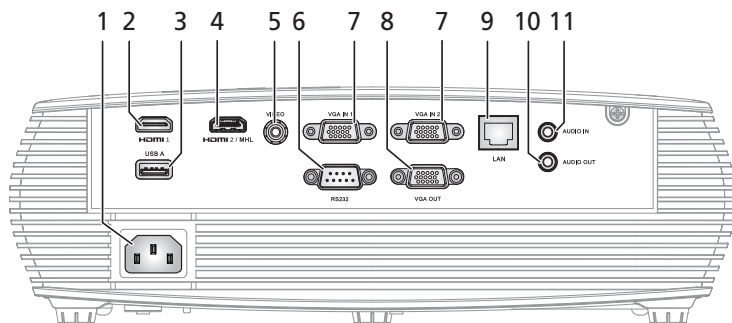

#	Popis	#	Popis
1	Zásuvka pro připojení napájení	7	Konektor vstupního analogového signálu Konektor vstupu videa (VGA IN 1, VGA IN 2)
2	Konektor HDMI 1	8	Konektor výstupu monitorové smyčky (pouze pro VGA IN 1)
3	Konektor USB (nabíjení zařízení a displejů USB a podpora funkce procházení stránek pomocí myši)	9	LAN (port RJ45 Port pro 10/100M ethernet)
4	Konektor HDMI 2/MHL	10	Výstupní audio konektor
5	Konektor vstupu kompozitního videa	11	Konektor vstupu zvuku
6	Konektor RS232		



**Poznámka:** Funkce se liší v závislosti na modelu.

## Pokyny pro instalaci soupravy pro bezdrátové promítání Acer (UWA3)

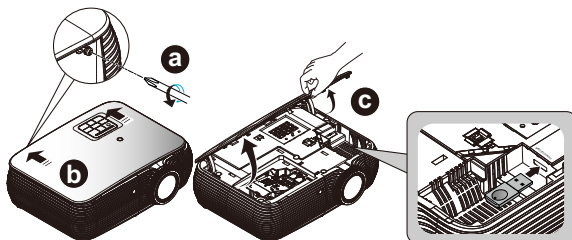

Pokud jste zakoupili soupravu pro bezdrátové promítání Acer (UWA3), postupujte podle následujících pokynů pro instalaci:

- 1 Pomocí šroubováku odmontujte šroubek z krytu. (Obrázek č. a)
- 2 Zatlačte kryt směrem k zadní straně projektoru. (Obrázek č. b)
- 3 Otevřete horní víko. (Obrázek č. c)
- 4 Nainstalujte adaptér. (Obrázek č. d)

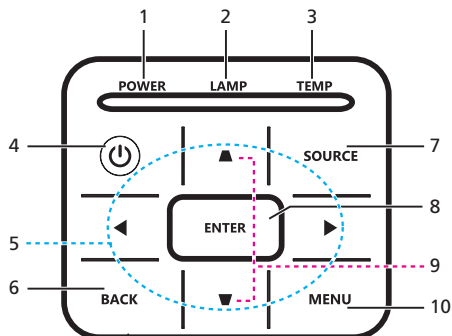

## Ovládací panely



#	Ikona	Funkce	Popis
1	Napájení	Napájení	Indikátor LED napájení
2	LAMP	LAMP	Indikátor LED lampy
3	TEMP	TEMP	Indikátor LED teploty
4		Napájení	Viz obsah části „Vypnutí a zapnutí projektoru“.
5		Čtyři směrová tlačítka pro výběr	Tlačítka ▲▼▶◀ slouží k výběru položek nebo k úpravám výběru.
6	ZPĚT	ZPĚT	Vrátí se na předchozí operaci.
7	ZDROJ	ZDROJ	Mění aktivní zdroj.
8	POTVRDIT	POTVRDIT	Slouží k potvrzení výběru položek.
9		Kor. zkraslení	Slouží ke korekci deformace obrazu způsobené nakloněním projektoru.
10	MENU	MENU	Stisknutím tlačítka „MENU“ spustíte nabídku OSD, vrátíte se na předchozí krok nabídky OSD nebo nabídku OSD ukončíte.



**Poznámka:** Funkce se liší v závislosti na modelu.

## Popis dálkového ovladače

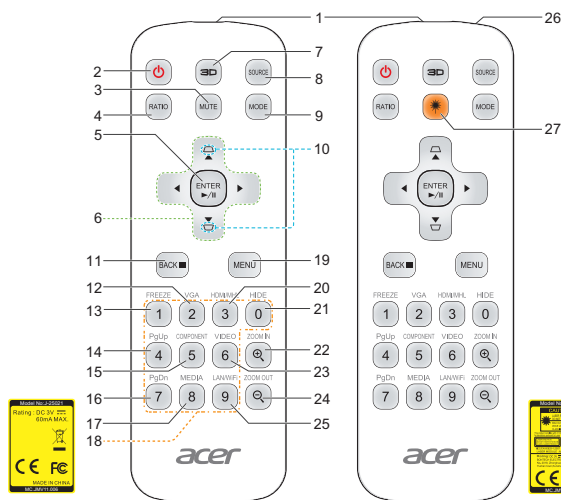

#	Ikona	Funkce	Popis
1		Vysílač infračerveného signálu	Odesílá signály do projektoru.
2		Napájení	Pokyny viz část „Vypnutí a zapnutí projektoru“.
3		MUTE	Slouží k zapnutí/vypnutí zvuku.
4		RATIO	Slouží k výběru požadovaného poměru stran.
5		Vybrat/Potvrdit	Slouží k potvrzení výběru položek.
		Přehrát/Pozast.	Stisknutím zahájíte/pozastavíte přehrávání.
6		Čtyři směrová tlačítka pro výběr	Tlačítka nahoru, dolů, vlevo a vpravo slouží k výběru položek nebo k úpravám vašeho výběru.
7		3D	Stisknutím tlačítka „3D“ vyberte 3D modely.
8		ZDROJ	Mění aktivní zdroj.
9		REŽIM	Stisknutím tlačítka „REŽIM“ vyberte režim zobrazení z možností Světlý, Prezentace, Standard, Video a Uživatel.
10		Kor. zkreslení	Slouží ke korekci deformace obrazu způsobené nakloněním projektoru.
11		ZPĚT	Vrátí se na předchozí operaci.
		ZASTAVIT	Stisknutím zastavíte přehrávání.

#	Ikona	Funkce	Popis
12		VGA	Stisknutím tlačítka „VGA“ změníte zdroj na konektor VGA. Tento konektor podporuje analogový signál RGB, YPbPr (480p/576p/ 720p/1080i), YCbCr (480i/576i) a RGBsync.
13		FREEZE	Slouží k pozastavení promítaného obrazu.
14		PgUp	Pouze pro počítačový režim. Toto tlačítko slouží k výběru předchozí stránky. Tato funkce je k dispozici pouze, když je konektor USB Ctrl (USB A) připojen k počítači prostřednictvím kabelu USB.
15		COMPONENT	Žádná funkce.
16		PgDn	Pouze pro počítačový režim. Toto tlačítko slouží k výběru další stránky. Tato funkce je k dispozici pouze, když je konektor USB Ctrl (USB A) připojen k počítači prostřednictvím kabelu USB.
17		MÉDIA	Stisknutím „MÉDIA“ se vrátíte na hlavní stránku režimu média.
18		Klávesnice 0~9	Stisknutím tlačítek „0~9“ zadejte heslo v nastavení „Zabezpečení“.
19		MENU	<ul style="list-style-type: none"> <li>Stisknutím tlačítka „MENU“ spustíte nabídku OSD, vrátíte se na předchozí krok nabídky OSD nebo nabídku OSD ukončíte.</li> <li>Slouží k potvrzení výběru položek.</li> </ul>
20		HDMI™/MHL	Slouží k přepnutí zdroje na HDMI/MHL.
21		HIDE	Slouží k dočasnému vypnutí videa. Jedním stisknutím tlačítka „HIDE“ skryjete obraz a dalším stisknutím jej znovu obnovíte.
22		PŘIBLÍŽIT	Slouží k přiblížení obrazu projektoru.
23		VIDEO	Slouží k přepnutí zdroje na kompozitní video.
24		ODDÁLIT	Slouží k oddálení obrazu projektoru.
25		LAN/WiFi	Stisknutím tlačítka „LAN/WiFi“ zobrazíte obraz vysílaný drátově nebo bezdrátově z počítače do projektoru pomocí nástroje „Acer LAN webpage management“.
26		Laserové ukazovátko	Nasměrujte dálkový ovladač na promítací plochu.
27		Tlačítko Laser	Nasměrujte dálkový ovladač na promítací plochu a stisknutím a podržením aktivujete laserové ukazovátko.





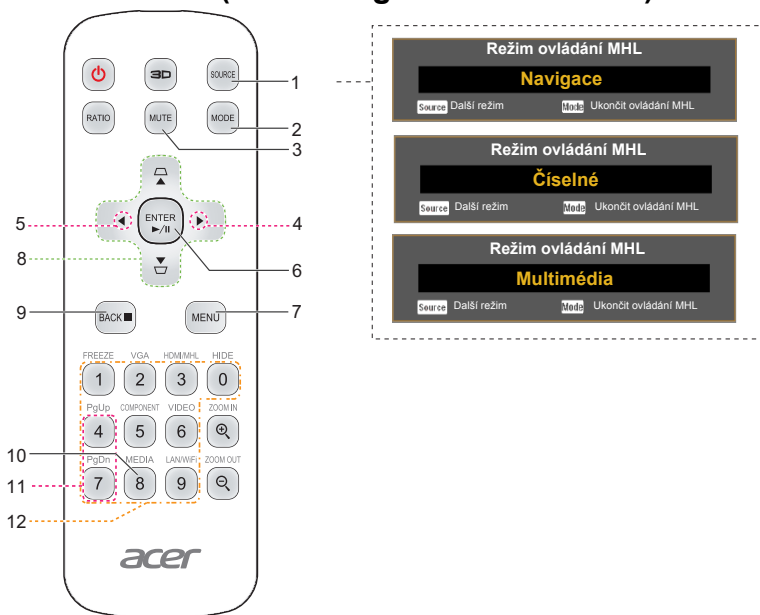

**Poznámka:** Funkce se liší v závislosti na modelu.

## Ovládání MHL (Mobile High-Definition Link)



#	Ikona	Funkce	Popis
1		ZDROJ	Stisknutím tlačítka „ZDROJ“ můžete přepínat mezi režimem Navigace, Číselné a Multimédia.
2		REŽIM	<ul style="list-style-type: none"> <li>Stisknutím a podržením tlačítka „REŽIM“ jednu sekundu aktivujete režim ovládání MHL.</li> <li>Dalším stisknutím tlačítka „REŽIM“ ukončíte operaci.</li> </ul>
3		MUTE	Slouží k zapnutí/vypnutí zvuku. (pouze pro režim <b>Navigace</b> nebo <b>Multimédia</b> )
4		Zvýšit hlasitost	Slouží ke zvýšení hlasitosti. (pouze pro režim <b>Multimédia</b> )
5		Snížit hlasitost	Slouží ke snížení hlasitosti. (pouze pro režim <b>Multimédia</b> )
6		Vybrat/Potvrdit Přehrát/Pozast.	Stisknutím vyberte/potvrdíte soubor. (pouze pro režim <b>Navigace</b> ) Slouží k přepínání přehrávání a pozastavení. (pouze pro režim <b>Multimédia</b> )
7		MENU	Stisknutím spustíte kořenovou nabídku. (pouze pro režim <b>Navigace</b> )
8		Čtyři směrová tlačítka pro výběr	Tlačítka nahoru, dolů, vlevo a vpravo slouží k výběru položek nebo k úpravám vašeho výběru. (pouze pro režim <b>Navigace</b> )

#	Ikona	Funkce	Popis
9		Zpět/Konec	<ul style="list-style-type: none"> <li>Stisknutím tlačítka „ZPĚT“ se vrátíte o jeden krok v nabídce zpět.</li> <li>Slouží k ukončení souboru.</li> </ul> <p>(pouze pro režim <b>Navigace</b>)</p>
		Zast.	Přeruší přehrávání. (pouze pro režim <b>Multimédia</b> )
10		MÉDIA	Stisknutím „MÉDIA“ se vrátíte na hlavní stránku režimu média.
11		PgUp/PgDn	Toto tlačítko slouží k výběru další nebo předchozí stránky. (pouze pro režim <b>Navigace</b> )
			
12		Klávesnice 0~9	Číselná tlačítka. (pouze pro režim <b>Číselné</b> )



.....

**Poznámka:** Funkce se liší v závislosti na modelu.

# Začínáme

## Připojení projektoru

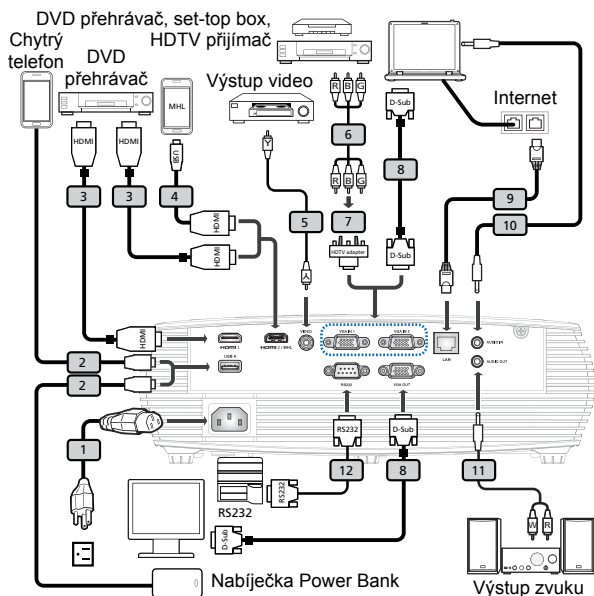

#	Popis	#	Popis
1	Napájecí kabel	7	Adaptér VGA na komponentní video/HDTV
2	Kabel USB pro nabíjecí zařízení	8	Kabel VGA
3	Kabel HDMI	9	Kabel LAN
4	Kabel MHL (MicroUSB na HDMI)	10	Zvukový kabel s konektory jack/jack
5	Kabel kompozitního video	11	Jack/RCA konektor pro audio kabel
6	Kabel Komponentní video 3xRCA	12	Kabel RS232



**Poznámka 1:** Aby byla zajištěna dobrá spolupráce projektoru a počítače, musí být časování režimu zobrazení kompatibilní s projektorem.

**Poznámka 2:** Funkce se liší v závislosti na modelu.

**Poznámka 3:** Kabel USB délky nad 5 m vyžaduje napájený prodlužovač.

**Poznámka 4:** Některé chytré telefony vyžadují k aktivaci funkce MHL konvertor (dodaný výrobcem chytrého telefonu).

**Poznámka 5:** Konektor výstupu stejnosměrného napájení USB 5 V podporuje výstup napájení 5 V/2,0A pro nabíjení nabíječky Power Bank pouze, když není rozpoznán zdroj MHL.

**Poznámka 6:** Smyčka VGA OUT pouze pro VGA IN 1.



# Vypnutí a zapnutí projektoru

## Zapnutí projektoru

- 1 Zkontrolujte, zda jsou napájecí kabel a signálový kabel řádně připojeni. Indikátor napájení začne blikat červeně.
- 2 Zapněte projektor stisknutím tlačítka „Napájení“ na ovládacím panelu nebo na dálkovém ovládaní. Indikátor napájení začne svítit modře.
- 3 Zapněte zdroj (počítač, notebook, videopřehrávač atd.). Projektor automaticky rozpozná zdroj.
  - Pokud se na obrazovce objeví ikony „Zámek“ a „Zdroj“, znamená to, že projektor je zamknutý na specifický typ zdroje a žádný vstupní signál tohoto typu nebyl rozpoznán.
  - Jestliže se zobrazí zpráva „Žádný signál“, zkontrolujte, zda jsou řádně připojené signálové kabely nebo stiskněte tlačítko pro přímý výběr zdroje.
  - Připojíte-li více zdrojů současně, můžete je přepínat tlačítkem „Zdroj“ na ovládacím panelu, na dálkovém ovladači nebo přímým tlačítkem zdroje na dálkovém ovladači.

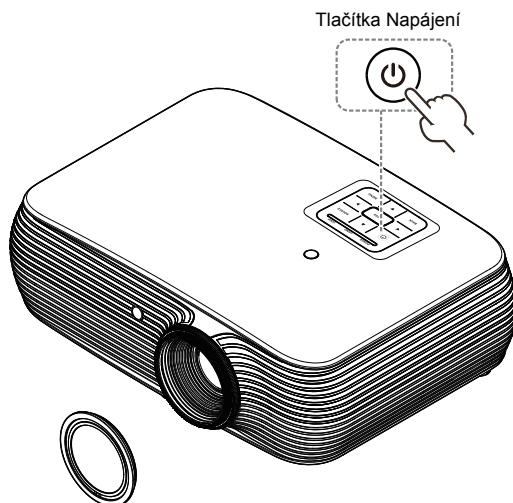

## Vypnutí projektoru

- 1 Chcete-li vypnout projektor, stiskněte a podržte vypínač. Zobrazí se tato zpráva: „**Vypnutí dokončíte dalším stisknutím vypínače**“ Znovu stiskněte vypínač.
- 2 Po vypnutí projektoru začne indikátor LED napájení svítit ČERVENĚ a rychle blikat a ventilátor(y) poběží přibližně 2 minuty, aby se zajistilo řádné chlazení systému. (podporováno pouze v režimu „Shrnutí“)
- 3 Dokud je připojen napájecí kabel, můžete stisknutím vypínače během 2 minutového procesu vypínání kdykoli projektor ihned znovu zapnout. (podporováno pouze v režimu „Shrnutí“)
- 4 Po dokončení chlazení systému indikátor LED napájení přestane blikat a začne svítit červeně, což označuje pohotovostní režim.
- 5 Nyní můžete bezpečně odpojit napájecí kabel.



### Varovné indikátory:

- **"Projektor je přehřátý. Lampa se brzy automaticky vypne."**  
Tato zobrazená zpráva informuje, že projektor se přehřál. Lampa automaticky zhasne, projektor se automaticky vypne a indikátor LED teploty začne svítit červeně. Kontaktujte nejbližšího prodejce nebo servisní středisko.
- **"Selhání ventilátoru. Lampa se brzy automaticky vypne."**  
Tato zobrazená zpráva informuje, že nefunguje ventilátor. Lampa automaticky zhasne, projektor se automaticky vypne a indikátor LED teploty bude blikat. Kontaktujte nejbližšího prodejce nebo servisní středisko.



**Poznámka 1:** Kdykoli se projektor automaticky vypne a indikátor LED lampy začne svítit červeně, kontaktujte nejbližšího prodejce nebo servisní středisko.

**Poznámka 2:** Funkce se liší v závislosti na modelu.

**Upozornění!** Projektor přejde do dvouminutového intervalu chlazení pro zajištění trvalého optimálního provozu lampy.

**Upozornění!** Nevypínejte projektor do 1 minuty od zapnutí.

## Nastavení promítaného obrazu

### Nastavení výšky promítaného obrazu

Tento projektor je vybaven zvedací nožkou pro nastavení výšky obrazu.

Zvýšení/snížení obrazu:

Pomocí kolečka nastavení náklonu jemně doladíte úhel zobrazení.

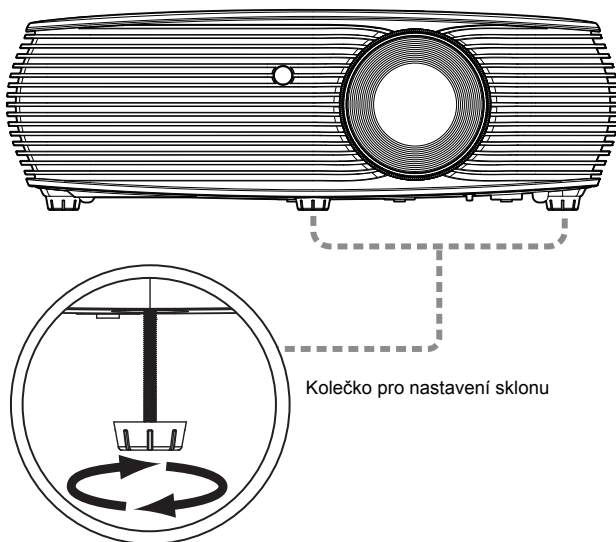

## Optimalizace velikosti obrazu a vzdálenosti

V následující tabulce jsou uvedeny optimální velikosti obrazu, kterých lze dosáhnout, když je projektor umístěn v požadované vzdálenosti od promítací plochy.

- Řada XGA

Pokud se projektor nachází ve vzdálenosti 2,0 m od promítací plochy, lze dosáhnout dobré kvality při velikosti obrazu od 51" do 66".



**Poznámka:** Podle následujícího obrázku je při vzdálenosti 2 m vyžadována výška 116 cm.

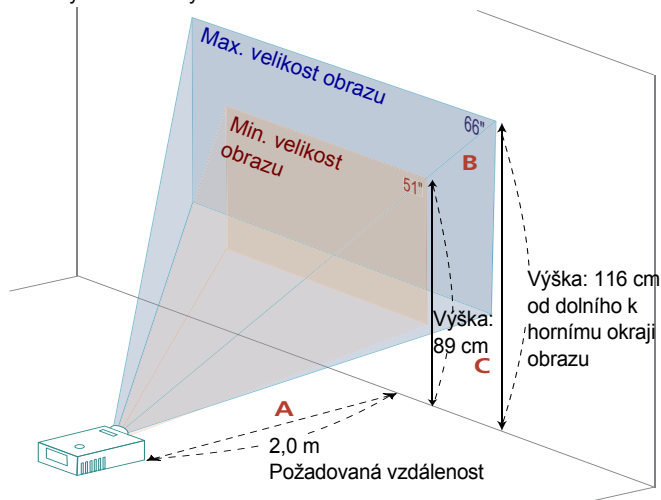

Požadovaná Vzdálenost (m) <A>	Velikost obrazu			Výška		
	(Min. zoom)			(Max. zoom)		
	Úhlopříčka (palce) <B>	Š (cm) x V (cm)	Od dolního k hornímu okraji obrazu (cm) <C>	Úhlopříčka (palce) <B>	Š (cm) x V (cm)	Od dolního k hornímu okraji obrazu (cm) <C>
1,0	25	52 x 39	45	33	67 x 50	58
1,5	38	78 x 58	67	50	101 x 76	87
2,0	51	104 x 78	89	66	134 x 101	116
3,0	76	155 x 117	134	99	202 x 151	174
4,0	102	207 x 155	179	132	269 x 202	232
5,0	127	259 x 194	223	165	336 x 252	290
6,0	153	311 x 233	268	199	403 x 303	348
7,0	178	363 x 272	313	232	471 x 353	406
8,0	204	414 x 311	357	265	538 x 403	464
9,1	232	471 x 353	406	301,17	612 x 459	528

Poměr zoomu: 1,3x

- Řada WXGA

Pokud se projektor nachází ve vzdálenosti 2 m od promítací plochy, lze dosáhnout dobré kvality při velikosti obrazu od 60" do 78".



**Poznámka:** Podle následujícího obrázku je při vzdálenosti 2 m vyžadována výška 118 cm.

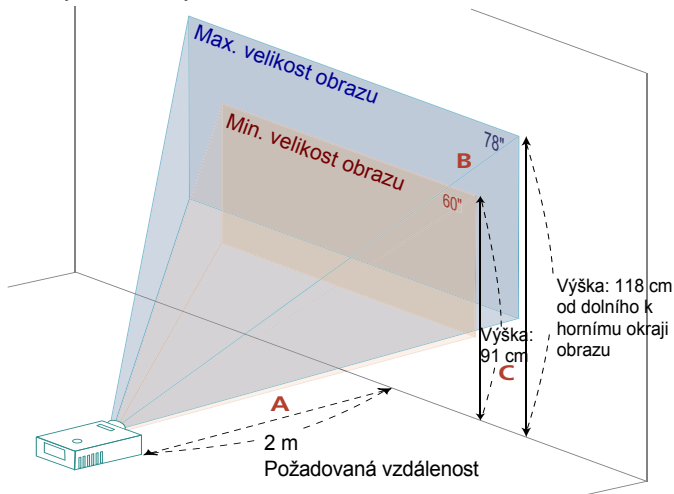

Požadovaná Vzdálenost (m) <A>	Velikost obrazu			Výška		
	(Min. zoom)			(Max. zoom)		
	Úhlopříčka (palce) <B>	Š (cm) x V (cm)	Od dolního k hornímu okraji obrazu (cm) <C>	Úhlopříčka (palce) <B>	Š (cm) x V (cm)	Od dolního k hornímu okraji obrazu (cm) <C>
1	30	65 x 40	45	39	84 x 53	59
1,5	45	97 x 61	68	59	126 x 79	89
2,0	60	130 x 81	91	78	168 x 105	118
3,0	90	194 x 121	136	117	253 x 158	178
4,0	120	259 x 162	182	156	337 x 221	237
5,0	150	324 x 202	227	196	421 x 263	296
6,0	180	389 x 243	273	235	505 x 316	355
7,0	210	453 x 283	318	274	590 x 369	414
7,7	232	499 x 312	350	301,17	649 x 405	456

Poměr zoomu: 1,3x

- Řada 1080p

Pokud se projektor nachází ve vzdálenosti 2 m od promítací plochy, lze dosáhnout dobré kvality při velikosti obrazu od 61" do 80".



**Poznámka:** Podle následujícího obrázku je při vzdálenosti 2 m vyžadována výška 115 cm.

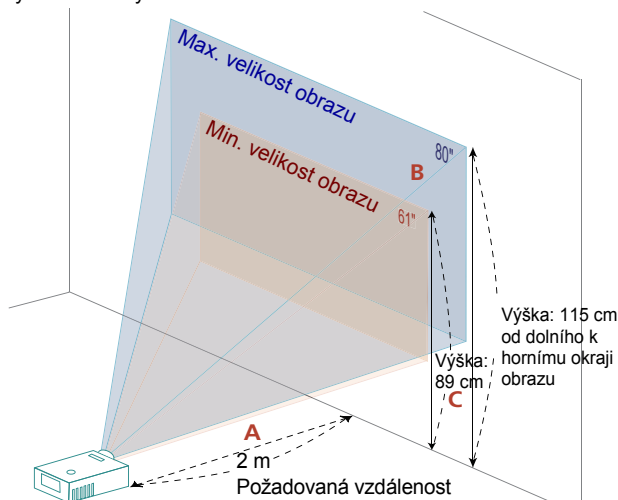

Požadovaná Vzdálenost (m) <A>	Velikost obrazu			Výška		
	(Min. zoom)			(Max. zoom)		
	Úhlopříčka (palce) <B>	Š (cm) x V (cm)	Od dolního k hornímu okraji obrazu (cm) <C>	Úhlopříčka (palce) <B>	Š (cm) x V (cm)	Od dolního k hornímu okraji obrazu (cm) <C>
1	31	68 x 38	44	40	88 x 50	58
1,5	46	102 x 57	67	60	133 x 75	87
2,0	61	136 x 76	89	80	177 x 100	115
2,5	77	170 x 96	111	100	221 x 124	144
3,0	92	204 x 115	133	120	265 x 149	173
3,5	107	238 x 134	155	140	310 x 174	202
4,0	123	272 x 153	177	160	354 x 199	231
5,0	154	340 x 191	222	200	442 x 249	289
6,0	184	408 x 229	266	240	531 x 299	346
7,0	215	476 x 268	311	280	619 x 348	404
7,5	230	510 x 287	333	299,81	664 x 373	433

Poměr zoomu: 1,3x

- Řada WUXGA

Pokud se projektor nachází ve vzdálenosti 2 m od promítací plochy, lze dosáhnout dobré kvality při velikosti obrazu od 63" do 82".



**Poznámka:** Podle následujícího obrázku je při vzdálenosti 2 m vyžadována výška 115 cm.

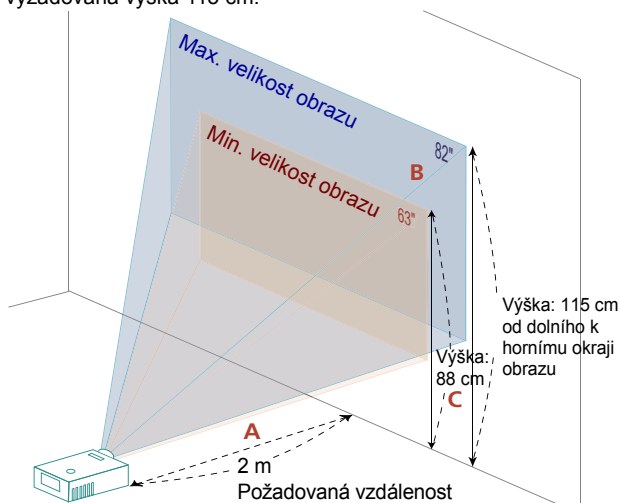

Požadovaná Vzdálenost (m) <A>	Velikost obrazu			Výška		
	(Min. zoom)			(Max. zoom)		
	Úhlopříčka (palce) <B>	Š (cm) x V (cm)	Od dolního k hornímu okraji obrazu (cm) <C>	Úhlopříčka (palce) <B>	Š (cm) x V (cm)	Od dolního k hornímu okraji obrazu (cm) <C>
1	32	68 x 42	44	41	88 x 55	58
1,5	47	102 x 64	66	62	133 x 83	86
2,0	63	136 x 85	88	82	177 x 111	115
2,5	79	170 x 106	110	103	221 x 138	144
3,0	95	204 x 127	133	123	265 x 166	173
3,5	110	238 x 149	155	144	310 x 194	201
4,0	126	272 x 170	177	164	354 x 221	230
5,0	158	340 x 212	221	205	442 x 277	288
6,0	189	408 x 255	265	247	531 x 332	345
7,0	221	476 x 297	309	288	619 x 387	403
7,3	230	496 x 310	323	299,93	646 x 404	420

Poměr zoomu: 1,3x

## Dosažení požadované velikosti obrazu úpravou vzdálenosti a zoomu

V následující tabulce jsou uvedeny možnosti dosažení požadované velikosti obrazu úpravou polohy nebo nastavením kroužku zoomu.

- Řada XGA

Chcete-li dosáhnout velikosti obrazu 60", umístíte projektor do vzdálenosti 1,8 m až 2,4 m od promítací plochy.

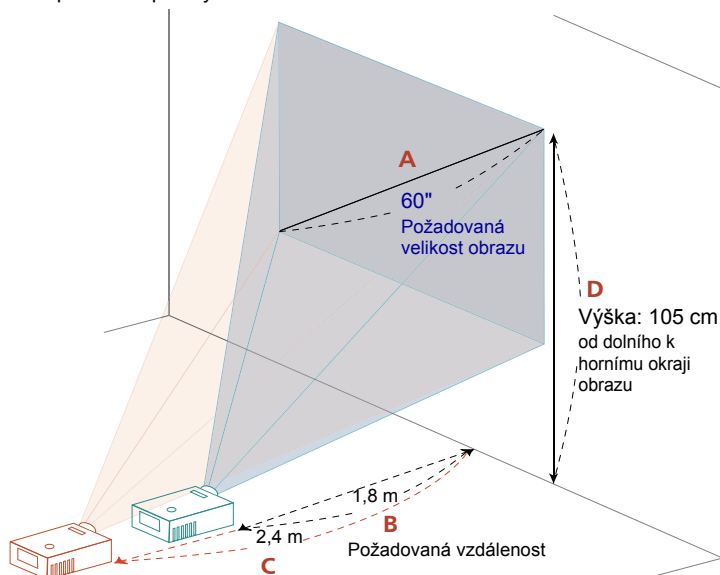

Požadovaná velikost obrazu		Vzdálenost (m)		Výška (cm)
Úhlopříčka (palce) <A>	Š (cm) x V (cm)	Max. zoom <B>	Min. zoom <C>	Od dolního k hornímu okraji obrazu <D>
30	61 x 46	0,9	1,2	53
40	81 x 61	1,2	1,6	70
50	102 x 76	1,5	2,0	88
60	122 x 91	1,8	2,4	105
70	142 x 107	2,1	2,7	123
80	163 x 122	2,4	3,1	140
90	183 x 137	2,7	3,5	158
100	203 x 152	3,0	3,9	175
150	305 x 229	4,5	5,9	263
180	366 x 274	5,4	7,1	315
200	406 x 305	6,0	7,8	351
250	508 x 381	7,6	9,8	438
300	610 x 457	9,1		526

Poměr zoomu: 1,3x



- Řada WXGA

Chcete-li dosáhnout velikosti obrazu 60", umístěte projektor do vzdálenosti 1,5 m až 2,0 m od promítací plochy.

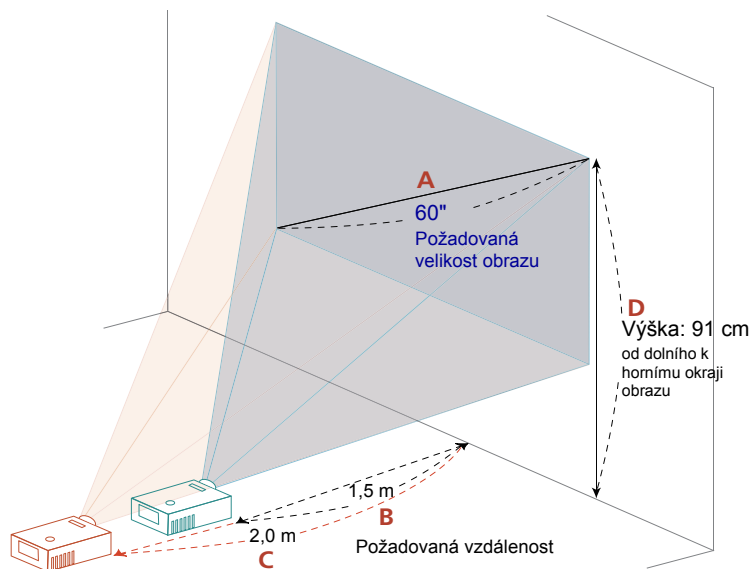

Požadovaná velikost obrazu		Vzdálenost (m)		Výška (cm)
Úhlopříčka (palce) <A>	Š (cm) x V (cm)	Max. zoom <B>	Min. zoom <C>	Od dolního k hornímu okraji obrazu <D>
30	65 x 40	0,8	1,0	45
40	86 x 54	1,0	1,3	61
50	108 x 67	1,3	1,7	76
60	129 x 81	1,5	2,0	91
70	151 x 94	1,8	2,3	106
80	172 x 108	2,0	2,7	121
90	194 x 121	2,3	3,0	136
100	215 x 135	2,6	3,3	151
150	323 x 202	3,8	5,0	227
180	388 x 242	4,6	6,0	272
200	431 x 269	5,1	6,7	303
250	538 x 337	6,4	8,3	378
300	646 x 404	7,7		454

Poměr zoomu: 1,3x

- Řada 1080p

Chcete-li dosáhnout velikosti obrazu 60", umístěte projektor do vzdálenosti 1,5 m až 2,0 m od promítací plochy.

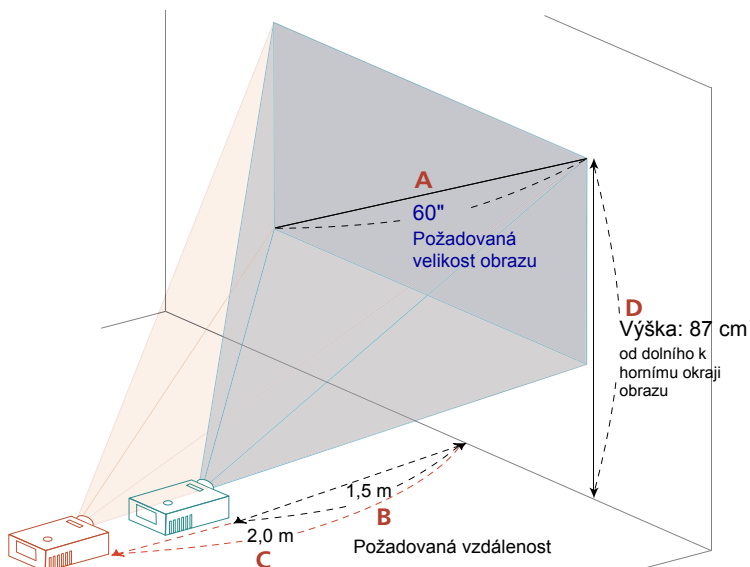

Požadovaná velikost obrazu		Vzdálenost (m)		Výška (cm)
Úhlopříčka (palce) <A>	Š (cm) x V (cm)	Max. zoom <B>	Min. zoom <C>	Od dolního k hornímu okraji obrazu <D>
30	66 x 37	0,8	1,0	43
40	89 x 50	1,0	1,3	58
50	111 x 62	1,3	1,6	72
60	133 x 75	1,5	2,0	87
70	155 x 87	1,8	2,3	101
80	177 x 100	2,0	2,6	116
90	199 x 112	2,3	2,9	130
100	221 x 125	2,5	3,3	144
150	332 x 187	3,8	4,9	217
180	398 x 224	4,5	5,9	260
200	443 x 249	5,0	6,5	289
250	553 x 311	6,3	8,1	361
300	664 x 374	7,5		433

Poměr zoomu: 1,3x

- Řada WUXGA

Chcete-li dosáhnout velikosti obrazu 60", umístěte projektor do vzdálenosti 1,5 m až 1,9 m od promítací plochy.

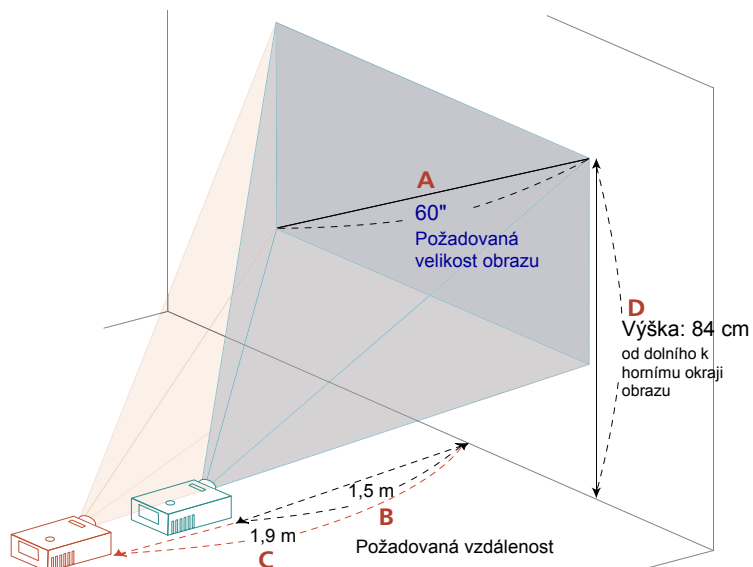

Požadovaná velikost obrazu		Vzdálenost (m)		Výška (cm)
Úhlopříčka (palce) <A>	Š (cm) x V (cm)	Max. zoom <B>	Min. zoom <C>	Od dolního k hornímu okraji obrazu <D>
30	65 x 40	0,7	1,0	42
40	86 x 54	1,0	1,3	56
50	108 x 67	1,2	1,6	70
60	129 x 81	1,5	1,9	84
70	151 x 94	1,7	2,2	98
80	172 x 108	1,9	2,5	112
90	194 x 121	2,2	2,9	126
100	215 x 135	2,4	3,2	140
150	323 x 202	3,7	4,8	210
180	388 x 242	4,4	5,7	252
200	431 x 269	4,9	6,3	280
250	538 x 337	6,1	7,9	350
300	646 x 404	7,3		420

Poměr zoomu: 1,3x

# Ovládací prvky

## Instalační nabídka

Instalační nabídka obsahuje obrazovkovou nabídku (OSD) pro instalaci a údržbu projektoru. Použijte nabídku OSD pouze, když je na promítací ploše zobrazena zpráva „Žádný vstupní signál“.

Volby nabídky obsahují nastavení a seřízení velikosti a vzdálenosti promítací plochy, zaostření, korekce lichoběžníkového zkreslení obrazu a další možnosti.

- 1 Zapněte projektor stisknutím tlačítka „**Napájení**“ na ovládacím panelu.
- 2 Stisknutím tlačítka „**MENU**“ na dálkovém ovladači spustíte nabídku OSD pro instalaci a údržbu projektoru.

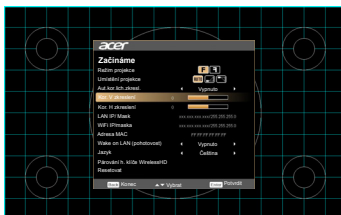

- 3 Vzor na pozadí slouží jako vodítko při seřizování kalibrace a úpravách nastavení, například velikosti a vzdálenosti promítací plochy, zaostření a dalších nastavení.
- 4 Instalační nabídka obsahuje následující volby:

- Režim projekce
- Umístění projekce
- Aut.kor.lich.zkresl. obrazu
- Ruč.kor.lich.zkresl. obrazu
- Párování h. klíče WirelessHD
- Nastavení jazyka
- Obnova na tovární nastavení

Pomocí tlačítek se šipkami nahoru a dolů vyberte volbu, pomocí tlačítek se šipkami vpravo a vlevo upravte nastavení vybrané volby a stisknutím tlačítka „**POTVRDIT**“ přejděte na podnabídku nastavení funkce. Nová nastavení budou automaticky uložena při ukončení nabídky.

- 5 Stisknutím tlačítka „**MENU**“ nebo „**ZPĚT**“ můžete kdykoli nabídku ukončit a vrátit se na uvítací obrazovku Acer.



**Poznámka:** Funkce se liší v závislosti na modelu.

## Nabídky OSD

Tento projektor je vybaven vícejazyčnou nabídkou OSD, která umožňuje provádět úpravy obrazu a měnit celou řadu nastavení.

### Používání nabídek OSD

- Chcete-li otevřít nabídku OSD, stiskněte tlačítko „MENU“ na dálkovém ovladači nebo na ovládacím panelu.
- Po zobrazení nabídky OSD vyberte požadovanou položku v hlavní nabídce pomocí tlačítek (▲) (▼). Po výběru požadované položky v hlavní nabídce stisknutím tlačítka "POTVRDIT" přejděte do podnabídky pro nastavení funkce.
- Pomocí tlačítek (▲) (▼) vyberte požadovanou položku a upravte nastavení pomocí tlačítek (◀) (▶).
- Vyberte další položku v podnabídce, kterou chcete upravit, a postupujte podle výše uvedených pokynů.
- Stisknutím tlačítka „ZPĚT“ na dálkovém ovladači nebo ovládacím panelu se znovu zobrazí hlavní nabídka.
- Chcete-li zavřít nabídku OSD, stiskněte tlačítko „ZPĚT“ na dálkovém ovladači nebo na ovládacím panelu. Nabídka OSD se zavře a projektor automaticky uloží nová nastavení.

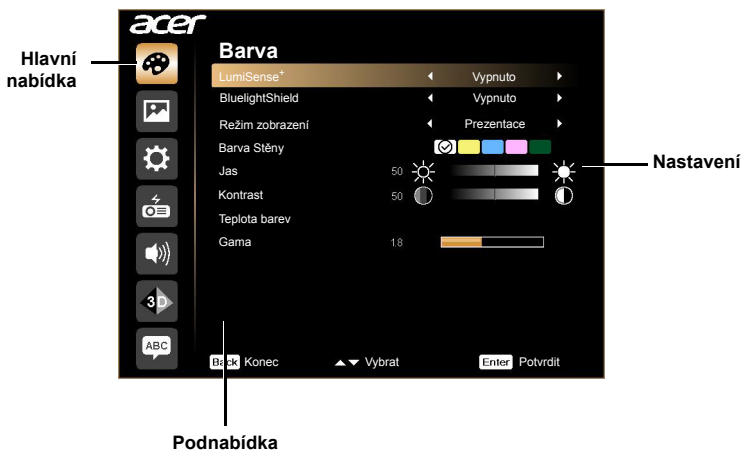

**Poznámka 1:** Některá z následujících nastavení OSD nemusí být k dispozici. Viz aktuální nabídka OSD vašeho projektoru.

**Poznámka 2:** Funkce se liší v závislosti na modelu.

# Barva

LumiSense <sup>+</sup>	<p>Snímač osvětlení technologie LumiSense<sup>+</sup> dokáže inteligentně optimalizovat jas a sytost barev promítaného obrazu na základě aktuálního okolního osvětlení. Tato funkce podstatně vylepšuje viditelnost tmavých detailů a sytost barev.</p> <ul style="list-style-type: none"> <li>• Vypnuto: Pro normální režim. (snímač okolního osvětlení je vypnutý)</li> <li>• Automatický jas: Snímač osvětlení je zapnutý, automaticky detekuje okolní osvětlení a optimalizuje jas a sytost barev promítaného obrazu.</li> <li>• Dynamická černá: Automatická optimalizace zobrazení tmavých filmových scén tak, aby byly zobrazeny v nejlepším detailu.</li> </ul> <p>&lt;Poznámka&gt;: Po aktivaci LumiSense<sup>+</sup> se BluelightShield přepne na „Vypnuto“.</p>
BluelightShield	<ul style="list-style-type: none"> <li>• Vypnuto: Výchozí nastavení.</li> <li>• Nízká / Střední / Vys.: Vyběrem možnosti Nízká / Střední / Vys. dynamicky omezíte různé úrovně expozice modrého světla.</li> </ul> <p>&lt;Poznámka&gt;: Po aktivaci BluelightShield se LumiSense<sup>+</sup> přepne na „Vypnuto“.</p>
Režim zobrazení	<p>K dispozici je řada továrních předvoleb optimalizovaných pro různé typy obrazu.</p> <ul style="list-style-type: none"> <li>• Světlý: Pro optimalizaci jasu.</li> <li>• Prezentace: Pro prezentace na schůzích.</li> <li>• Standard: Pro běžné prostředí.</li> <li>• Video: Pro přehrávání videa v jasném prostředí.</li> <li>• Uživatel: Uložení uživatelských nastavení.</li> </ul>
Barva Stěny	<p>Použijte tuto funkci ke zvolení správné barvy podle zdi. Existuje několik voleb, včetně bílé, světle žluté, světle modré, růžové, tmavě zelené. Tím se kompenzuje barevná odchylka způsobená barvou zdi, aby se zobrazil správný barevný tón.</p>
Jas	<p>Nastavuje jas obrazu.</p> <ul style="list-style-type: none"> <li>• Stisknutím tlačítka ◀ ztmavíte obraz.</li> <li>• Stisknutím tlačítka ▶ zesvětlíte obraz.</li> </ul>
Kontrast	<p>Nastavení „Kontrast“ slouží k nastavení rozdílu mezi nejsvětějšími a nejtmavějšími částmi obrazu. Nastavení kontrastu mění množství černé a bílé v obrazu.</p> <ul style="list-style-type: none"> <li>• Stisknutím tlačítka ◀ snížíte kontrast.</li> <li>• Stisknutím tlačítka ▶ zvýšíte kontrast.</li> </ul>
Sytost	<p>Slouží k nastavení obrazu videa od černobílé až po zcela sytou barvu.</p> <ul style="list-style-type: none"> <li>• Stisknutím tlačítka ◀ snížíte množství barvy v obrazu.</li> <li>• Stisknutím tlačítka ▶ zvýšíte množství barvy v obrazu.</li> </ul>
Odstín	<p>Slouží k nastavení barevné rovnováhy červené a zelené.</p> <ul style="list-style-type: none"> <li>• Stisknutím tlačítka ◀ zvýšíte množství zelené v obrazu.</li> <li>• Stisknutím tlačítka ▶ zvýšíte množství červené v obrazu.</li> </ul>













Teplota barev	Režim Tato funkce slouží k výběru CT1, CT2, CT3, Uživatelský režim.
	Zesílení Č Upravuje zesílení červené pro optimalizaci barevné teploty.
	Zesílení Z Upravuje zesílení zelené pro optimalizaci barevné teploty.
	Zesílení M Upravuje zesílení modré pro optimalizaci barevné teploty.
Gama	Ovlivňuje zobrazení tmavých scén. Čím je hodnota gamma vyšší, tím vypadá tmavá scéna světleji.
Upřesnit	Nez. správa barev Slouží k úpravám červené, zelené, modré, azurové, žluté a purpurové.
	Nez. odstín Slouží k nastavení barevné rovnováhy červené a zelené.
	Nez. sytost Slouží ke snížení nebo zvýšení sytosti vybrané barvy.
	Nez. zesílení Slouží k úpravám kontrastu vybrané barvy.
	Jasná barva Vytváří rozšířené barevné spektrum na obrazovce, které přináší vylepšenou sytost barev pro jasné a realistické zobrazení.
	Vrcholová úroveň bílé Zvyšuje jas bílé, která je téměř 100 %. (pouze zdroje videa)
	Režim Film Slouží k optimalizaci obrazu na 24 snímkový režim True Film.
	Potlačení šumu Slouží k nastavení potlačení šumu. „0“ znamená, že potlačení šumu je vypnuto, „>0“ zvýšení potlačení šumu.
	Rozšíření černé To zajišťuje optimální úroveň černé pro každý analogový zdroj.



**Poznámka 1:** Funkce „Sytost“ a „Odstín“ nejsou podporovány v režimu počítač a HDMI.

**Poznámka 2:** Funkce se liší v závislosti na modelu.

# Obraz

Režim projekce	<ul style="list-style-type: none"> <li>•  Přední: Výchozí nastavení výrobce.</li> <li>•  Zadní: Zobrazení je směrově obráceno pro projekci zezadu na průsvitné plátno.</li> </ul>
Umístění projekce	<ul style="list-style-type: none"> <li>•  Auto: Automaticky upraví umístění promítaného obrazu.</li> <li>•  Pracovní plocha</li> <li>•  Strop: Zobrazení je otočenou vzhůru nohama pro promítání z projektoru umístěného na stropě.</li> </ul>
Poměr stran	<p>Tato funkce slouží k výběru požadovaného poměru stran.</p> <ul style="list-style-type: none"> <li>• Auto: Zachovává originální poměr stran obrazu a maximalizuje obraz tak, aby odpovídal fyzickým horizontálním nebo vertikálním pixelům.</li> <li>• Plný: Změní velikost obrazu, aby zaplnil celou obrazovku na šířku (1280 pixelů) a výšku (800 pixelů).</li> <li>• 4:3: Obraz bude zvětšen na celou promítací plochu a zobrazen v poměru stran 4:3.</li> <li>• 16:9: Obraz bude zvětšen tak, aby odpovídal šířce promítací plochy a výšce nastavení pro zobrazení obrazu s poměrem stran 16:9.</li> <li>• Psaní: Ponechá původní obrazový formát signálu a zvětší jej 1,333x.</li> </ul>
H./V. lichoběžník	Auto V. lichoběžník Automaticky upraví svislý obraz.
	Kor. H zkreslení Stisknutím tlačítka  nebo  upravte vodorovnou deformaci obrazu a obdélníkovitý tvar obrazu.
Korekce 4 rohů	Kor. V zkreslení Stisknutím tlačítka  nebo  upravte svislou deformaci obrazu a obdélníkovitý tvar obrazu.
	<p>Slouží k ruční úpravě tvaru a velikosti obrazu, jehož strany nejsou všechny rovnoměrně obdélníkové. Opakovaným stisknutím tlačítka „REŽIM“ vyberte roh, který chcete upravit. Stisknutím čtyř směrových tlačítek upravte tvar obrazu.</p> <div data-bbox="467 1129 822 1329" style="text-align: center;">  </div> <p>&lt;Poznámka&gt; Tato funkce není k dispozici, když je nastaveno H./V. lichoběžník.</p>
Ostrost	Upravuje ostrost obrazu. <ul style="list-style-type: none"> <li>• Stisknutím tlačítka  snížíte ostrost.</li> <li>• Stisknutím tlačítka  zvýšíte ostrost.</li> </ul>



H. poloha	<ul style="list-style-type: none"> <li>• Stisknutím tlačítka ◀ posunete obraz vlevo.</li> <li>• Stisknutím tlačítka ▶ posunete obraz vpravo.</li> </ul>
V. poloha	<ul style="list-style-type: none"> <li>• Stisknutím tlačítka ▼ posunete obraz dolů.</li> <li>• Stisknutím tlačítka ▲ posunete obraz nahoru.</li> </ul>
Frekvence	Nastavení „Frekvence“ mění obnovovací frekvenci monitoru tak, aby odpovídala frekvenci grafické karty vašeho počítače. Pokud se na promítaném obrazu zobrazí svislý blikající panel, použijte tuto funkci k provedení nezbytných nastavení.
Sledování	Synchronizuje časování signálu projektoru s grafickou kartou. Jestliže je obraz nestabilní nebo bliká, opravte to pomocí této funkce.
Barevný rozsah HDMI	Slouží k úpravám barevného rozsahu obrazových dat HDMI pro odstranění chyby zobrazení barev. <ul style="list-style-type: none"> <li>• Auto: Provede úpravy automaticky podle informací z přehrávače.</li> <li>• Omezený rozsah: Zpracuje vstupní obraz jako data s omezeným barevným rozsahem.</li> <li>• Plný rozsah: Zpracuje vstupní obraz jako data s plným barevným rozsahem.</li> </ul>
Info o vykreslování HDMI	Slouží k úpravě poměru zvětšení obrazu HDMI na promítací ploše. <ul style="list-style-type: none"> <li>• Auto: Provede úpravy automaticky podle informací z přehrávače.</li> <li>• Zmenšit: Obraz HDMI není nikdy zvětšen.</li> <li>• Zvětšit: Obraz HDMI je vždy zvětšen.</li> </ul>



**Poznámka 1:** „H. poloha“, „V. poloha“, „Frekvence“ a „Sledování“ funkce nejsou podporovány v režimu HDMI nebo Video.

**Poznámka 2:** „Barevný rozsah HDMI“ a „Info o vykreslování HDMI“ funkce jsou podporovány pouze v režimu HDMI.

**Poznámka 3:** Funkce se liší v závislosti na modelu.

## Nastavení

Úvodní obrazovka	Tato funkce slouží k výběru požadované úvodní obrazovky. Když změníte nastavení, tak se tyto změny projeví po ukončení nabídky OSD. <ul style="list-style-type: none"> <li>• Acer: Výchozí úvodní obrazovka projektoru Acer.</li> <li>• Uživatel: Slouží k uložení obrázku z funkce „Zachytit obrazovku“.</li> </ul>
Zachytit obrazovku	Tato funkce slouží k vlastnímu nastavení úvodní obrazovky. Chcete-li zachytit obraz, který chcete použít jako úvodní obrazovka, postupujte podle následujících pokynů. Poznámka: Před prováděním následujících kroků zkontrolujte, zda je funkce „Kor. zkeslení“ nastavena na výchozí hodnotu 0. <ul style="list-style-type: none"> <li>• Stisknutím tlačítka „Zachytit obrazovku“ přizpůsobte úvodní obrazovku.</li> <li>• Zobrazí se místní zpráva s doporučením připojení nativního zdroje. „Rozlišení“ uvedené v textu vychází z nativního časování. Stisknutím tlačítka „Start“ přejdete na další UI; stisknutím tlačítka „Back“ (Zpět) se vrátíte na předchozí UI.</li> <li>• Zobrazí se dialogové okno pro potvrzení akce. Zobrazí se následující zpráva: Ochraniče velikost obrázku červeným rámečkem a po stisknutí tlačítka „ENTER“ systém váš obrázek zachytí. Když zvolíte „ENTER“, použije se aktuální obraz jako vaše uživatelská úvodní obrazovka. Volbou „Zpět“ zrušíte snímek obrazovky a ukončíte nabídku OSD.</li> <li>• Zobrazí se zpráva, že snímek obrazovky je zpracováván.</li> <li>• Po dokončení snímku obrazovky tato zpráva zmizí a zobrazí se původní zobrazení.</li> <li>• Vlastní úvodní obrazovka se zobrazí, když je zjištěn nový vstupní signál nebo když restartujete projektor.</li> </ul>
Výběr zdroje	Ručně v nabídce zdroje, automaticky chytrým rozpoznáváním.
USB 5V (pohotovost)	Výchozí je „Vypnuto“. Zvolte „Zapnuto“ pro napájení 5V/2A v pohotovostním režimu. <Poznámka> Podporuje jeden MHL, vnější USB 5V a bezdrátový adaptér (vnitřní USB 5V). Pokud jsou dva nebo výše uvedené obsazeny, priorita napájení je následující: bezdrátový adaptér (vnitřní USB 5V) > MHL > vnější USB 5V.
HDMI CEC	Výchozí nastavení je Vypnuto, výběrem „Zapnuto“ aktivujete funkci HDMI CEC. <Poznámka> Po zapnutí projektoru prostřednictvím zařízení s funkcí CEC bude pravděpodobně třeba vybrat zdroj ručně.
VGA OUT (Poh. režim)	Výchozí je „Vypnuto“. Volbou možnosti „Zapnuto“ aktivujete připojení VGA OUT.

Zabezpečení	<p><b>Zabezpečení</b></p> <p>Tento projektor nabízí správci užitečnou funkci zabezpečení pro správu používání projektoru.</p> <p>Stisknutím „POTVRDIT“ změňte nastavení „Zabezpečení“. Je-li aktivována funkce zabezpečení, je nezbytné před změnou nastavení zabezpečení nejdříve zadat „Heslo správce“.</p> <ul style="list-style-type: none"> <li>• Výběrem možnosti „Zapnuto“ aktivujte funkci zabezpečení. Před používáním projektoru musí uživatel zadat heslo. Podrobnosti viz část „Uživatelské heslo“.</li> <li>• Je-li vybrána možnost „Vypnuto“, uživatel může zapnout projektor bez zadání hesla.</li> </ul>
	<p><b>Časový interval(min.)</b></p> <p>Po nastavení funkce „Zabezpečení“ na možnost „Zapnuto“ může správce nastavit funkci časového intervalu.</p> <ul style="list-style-type: none"> <li>• Stisknutím tlačítka ◀ nebo ▶ vyberte časový interval.</li> <li>• Rozsah je 10 až 990 minut.</li> <li>• Po vypršení času projektor vyzve uživatele k novému zadání hesla.</li> <li>• Tovární nastavení výrobce pro „Časový interval(min.)“ je „Vypnuto“.</li> <li>• Když je funkce zabezpečení aktivní, po zapnutí projektor vyzve uživatele k zadání hesla. Do tohoto dialogového okna lze zadat „Uživatelské heslo“ i „Heslo správce“.</li> </ul>
	<p><b>Uživatelské heslo</b></p> <ul style="list-style-type: none"> <li>• Chcete-li nastavit nebo změnit položku „Uživatelské heslo“, stiskněte tlačítko „POTVRDIT“.</li> <li>• Stisknutím číselných tlačítek na dálkovém ovladači nastavte heslo a potvrďte stisknutím tlačítka „POTVRDIT“.</li> <li>• Chcete-li některý znak smazat, stiskněte tlačítko ◀.</li> <li>• Po zobrazení dialogového okna „Potvrzení hesla“ zadejte heslo.</li> <li>• Heslo musí mít délku 4 až 8 znaků.</li> <li>• Vyberete-li možnost „Požadovat heslo pouze po připojení napájecího kabelu“, projektor vyzve uživatele k zadání hesla po každém připojení napájecího kabelu.</li> <li>• Vyberete-li možnost „Požadovat heslo po každém zapnutí projektoru“, uživatel musí zadat heslo při každém zapnutí projektoru.</li> </ul>
	<p><b>Heslo správce</b></p> <p>„Heslo správce“ lze zadat v dialogovém okně „Zadejte heslo správce“ a v dialogovém okně „Zadejte heslo“.</p> <ul style="list-style-type: none"> <li>• Stisknutím „POTVRDIT“ změňte „Heslo správce“.</li> <li>• Tovární nastavení výrobce pro „Heslo správce“ je „1234“.</li> </ul> <p>Zapomenete-li heslo správce, obnovte jej následujícím způsobem:</p> <ul style="list-style-type: none"> <li>• Zadejte jedinečné 6 místné „Univerzální heslo“, které je vytištěno na zabezpečení kartě (viz příslušenství v krabici). Toto jedinečné heslo projektor přijme kdykoli bez ohledu na heslo správce.</li> <li>• Ztratíte-li tuto bezpečnostní kartu a číslo, obraťte se na servisní středisko Acer.</li> </ul>

Síť	<b>LAN IP/ Mask</b> Uveďte IP adresu a masku adresy.
	<b>WiFi IP/maska</b> Uveďte IP adresu a masku adresy.
	<b>Adresa MAC</b> Identifikujte adresu MAC.
	<b>Wake on LAN (pohotovost)</b> Nastavením na „Zapnuto“ aktivujete funkci wake-on-LAN pro napájení projektoru prostřednictvím sítě LAN v pohotovostním stavu. Aby uživatelé mohli tuto funkci používat, je nezbytné stáhnout nástroj nebo aplikaci WOL (wake-on-LAN; WOL) pro počítač/mobil.
	<b>DHCP</b> • Zapnuto: Projektor získá adresu IP automaticky z vaší sítě. • Vypnuto: Přidělte adresu IP ručně. <Poznámka> 1. K dispozici pouze když je položka DHCP nastavena na Vypnuto. Pokud je funkce DHCP nastavena na Zapnuto, je zobrazeno šedě. 2. Stisknutím tlačítka „Enter“ nechte uživatele zadat hodnoty a dalším stisknutím tlačítka „Enter“ dočasně uložte hodnoty. 3. Stisknutím tlačítka „Použít“ potvrďte uložení nastavení pro všechny na stránce nastavení LAN. <Poznámka> Zobrazeno šedě, když místní síť LAN není připojená a LAN IP X.X.X.X ukazuje 0.0.0.0
<b>Resetovat LAN</b> Resetuje funkci LAN.	
Informace	Na ploše se zobrazí následující informace o projektoru: Název modelu, Vstupní zdroj, Typ signálu, Režim zobrazení, Sériové č., Verze softwaru a Kód QR.
	Oskenováním kódu QR se připojíte k projektoru Acer prostřednictvím mobilu. 
Resetovat	Stiskněte tlačítko „POTVRDIT“ a volbou „Ano“ obnovíte tovární výchozí nastavení parametrů ve všech nabídkách.



**Poznámka:** Funkce se liší v závislosti na modelu.

## Správa

Režim ECO	Volbou „Zapnuto“ dojde ke ztlumení lampy projektoru, a tím ke snížení spotřeby energie, prodloužení životnosti lampy a snížení hluku. Volbou „Vypnuto“ se vrátíte do normálního režimu. <Poznámka> Když je položka Lumisense nebo BlueLightShield nastavena na „Zapnuto“, položka Režim ECO je zobrazena šedě.
Vys nadm výška	Pokud chcete aktivovat režim Vys nadm výška, vyberte možnost „Zapnuto“. Režim provozuje větrák při maximálních otáčkách, aby umožnil chlazení projektoru ve velkých nadmořských výškách.
Režim vypnutí	<ul style="list-style-type: none"> <li>Standard: Řádně vypne projektor po ochlazení ventilátorem.</li> <li>Shrnutí: Obnoví systém, když znovu stisknete vypínač během 2 minut.</li> </ul>
Automatické vypnutí	Není-li k dispozici žádný vstupní signál, projektor se po uplynutí nastaveného času automaticky vypne. (výchozí je 15 minut)
Čas zobrazení displeje (sekundy)	Zvolte Čas zobrazení displeje OSD. (Výchozí je 15 sekund). Výběrem „Document“ vypnete hlavní nabídku/nabídku jednoho směrového tlačítka ručně uživatelem.
Střídavé napájení zap.	Volbou „Zapnuto“ zapnete projektor, když je připojeno síťové napájení.
Zámek ovládacího panelu	<p><b>Vypnuto</b> Výchozí nastavení je „Vypnuto“.</p> <p><b>Dětská pojistka</b></p> <ul style="list-style-type: none"> <li>Aktivaci „Dětská pojistka“ deaktivujte vypínač na projektoru v pohotovostním režimu, aby se zabránilo spuštění dětmi. (Projeví se po vypnutí napájení).</li> <li>Dočasně deaktivujte „Dětská pojistka“, aby bylo možné projektor zapnout rychlým tlačítkem, stisknutím a podržením vypínače na projektoru po dobu 3 sekund. Po zapnutí není nutné zamykat žádné tlačítko.</li> </ul> <p><b>Plný zámek</b></p> <ul style="list-style-type: none"> <li>Aktivaci „Plný zámek“ zamknete všechna tlačítka na projektoru. (Projeví se ihned po provedení nastavení; když uživatel stiskne klávesnici, zobrazí se upozornění.)</li> <li>Deaktivujte funkci „Plný zámek“, stiskněte a podržte klávesu „Napájení“ po dobu 7 sekund. Potom je nabídka OSD „Zámek ovládacího panelu“ nastavena na „Vypnuto“ a není nutné se znovu vracet na „Plný zámek“.</li> <li>Zobrazí se místní zpráva s upozorněním: Chcete-li deaktivovat funkci „Plný zámek“, stiskněte a podržte tlačítko „Napájení“ po dobu 7 sekund, když uživatel stiskne libovolné tlačítko na klávesnici v režimu „Plný zámek“.</li> </ul>
Uplynulé hodiny lampy	Zobrazuje uplynulý provozní čas lampy (v hodinách).
Upozornění lampy	Aktivaci této funkce se zobrazí upozornění na výměnu lampy 30 hodin před předpokládaným vypršením její životnosti.
Resetování hodin lampy	Stiskněte tlačítko „POTVRDIT“ a volbou „Ano“ nastavte počítadlo hodin lampy na 0 hodin.



**Poznámka:** Funkce se liší v závislosti na modelu.

## Zvuk

Hlasitost	<ul style="list-style-type: none"> <li>• Stisknutím tlačítka ◀ snížíte hlasitost.</li> <li>• Stisknutím tlačítka ▶ zvýšíte hlasitost.</li> </ul>
Ztlumit	<ul style="list-style-type: none"> <li>• Volbou „Zapnuto“ vypnete zvuk.</li> <li>• Volbou „Vypnuto“ obnovíte zvuk.</li> </ul>
Zap/vyp hlasitost	Tato funkce slouží k nastavení hlasitosti upozornění při zapnutí/vypnutí projektoru.
Hlasitost alarmu	Tato funkce slouží k nastavení hlasitosti výstražných upozornění.



.....

**Poznámka:** Funkce se liší v závislosti na modelu.

## 3D

3D	<p>Volbou „Zapnuto“ aktivujete funkci DLP 3D.</p> <ul style="list-style-type: none"> <li>• Zapnuto: Vyberte tuto položku při používání DLP 3D brýlí, grafických karet s kapacitou 120 Hz 3D a souboru formátu HQFS nebo DVD s příslušným softwarovým přehrávačem.</li> <li>• Vypnuto: Vypnutí režimu 3D.</li> </ul>
3D formát	Pokud se 3D obsah nezobrazuje správně, můžete vybrat 3D formát, který vyhovuje sledovanému 3D obsahu pro dosažení lepších výsledků.
24P 3D	Pro zajištění kompatibility s 3D brýlemi vyberte volbu „96 Hz“ nebo „144 Hz“.
3D L/P invertovat	Jestliže při používání brýlí DLP 3D vidíte diskrétní nebo překrývající obraz, pravděpodobně bude třeba použít příkaz „Obrátit“, aby bylo dosaženo optimální shody sekvence levého a pravého obrazu a správného zobrazení (pro DLP 3D).
Varovná zpráva 3D	<p>Výběrem „Zapnuto“ se zobrazí výstražná zpráva 3D.</p> <div style="border: 1px solid black; padding: 5px;"> <p>Poznámka: 3D zobrazení je nyní povoleno.</p> <ol style="list-style-type: none"> <li>1. Ujistěte se, že máte správné 3D signály a brýle.</li> <li>2. Nechcete-li sledovat 3D obrázky, nezapomeňte vypnout funkci 3D.</li> <li>3. Pokud 3D zobrazení není správné, zkuste povolit funkci Převracená synchronizace 3D.</li> <li>4. Možnosti režimu zobrazení budou v režimu 3D zakázány.</li> </ol> </div>



**Poznámka 1:** Pro správné zobrazení 3D jsou zapotřebí správná nastavení v aplikačním programu grafické karty 3D.

**Poznámka 2:** Softwarové přehrávače, například stereoskopický přehrávač a přehrávač médií DDD TriDef, mohou podporovat soubory formátu 3D. Tyto tři přehrávače lze stáhnout na následující webové stránce,

- Stereoskopický přehrávač (zkušební):

[http://www.3dtv.at/Downloads/Index\\_en.aspx](http://www.3dtv.at/Downloads/Index_en.aspx)

- Přehrávač médií DDD TriDef (zkušební):





<http://www.tridef.com/download/TriDef-3-D-Experience-4.0.2.html>

**Poznámka 3:** Funkce „3D L/P invertovat“ je k dispozici pouze, když je aktivováno 3D.

**Poznámka 4:** Pokud je 3D dosud aktivováno při zapnutí napájení projektoru, zobrazí se připomenutí. Upravte nastavení podle potřeby.

**Poznámka 5:** U modelu WUXGA 24P 3D nelze měnit měřítka z důvodu omezení vyrovnávací paměti TI ASIC. Při rozpoznání vstupů 24P 3D (96 Hz nebo 144 Hz) budou položky Poměr stran / Info o vykreslování HDMI zobrazeny šedě a tlačítko HIDE nebude podporováno.

## Jazyk

Jazyk	<p>Slouží k výběru jazyka nabídky OSD. Pomocí tlačítka</p> <p>             nebo vyberte požadovaný jazyk nabídky.       </p> <ul style="list-style-type: none"> <li>• Stisknutím tlačítka „POTVRDIT“ potvrdíte výběr.</li> </ul>
-------	--

# Webové stránky pro správu místní sítě LAN Acer

## Pokyny pro přihlášení

Spustíte prohlížeč a zadejte adresu IP serveru 192.168.100.10 (požadována pro připojení projektoru k vašemu zařízení prostřednictvím místní sítě LAN a pro nastavení DHCP na Vypnuto) pro nalezení níže uvedené domovské stránky pro správu místní sítě LAN acer. Před použitím je nezbytné zadat heslo pro přihlášení.

Vyberte uživatele. **Správce** má vysoké oprávnění, se kterým může provádět více operací, například nastavení sítě a upozornění. Výchozí heslo správce je „admin“. **Uživatel** má normální oprávnění a výchozí heslo „user“. Klepněte na tlačítko Přihlásit a zadejte správné heslo pro vstup na domovskou stránku.

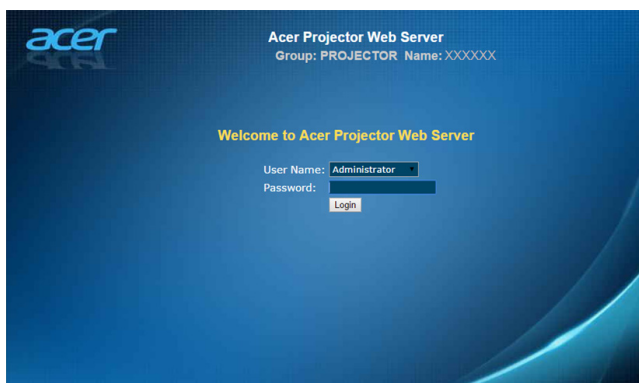



## Domů

Stránka **Domů** ukazuje stav připojení a tři hlavní funkce: **Ovládací panely**, **Nastavení sítě** a **Nastavení upozornění**.



**Poznámka:** Ovládací panely a Nastavení sítě jsou pouze pro účet Správce.

## Ovládací panely

Prostřednictvím této stránky může koncový uživatel řídit a upravovat hodnotu nastavení projektoru.

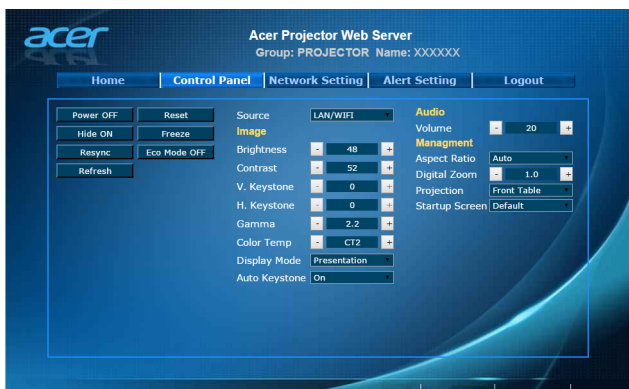

## Nastavení sítě

Koncový uživatel může podle potřeby nastavit adresu IP, název skupiny a heslo. Po změně konfigurace sítě nebo hesla a po stisknutí tlačítka „Uplatnit“ se projektor automaticky restartuje.



**Poznámka:** Název skupiny a Název projektoru musí obsahovat méně než 32 znaků.

## Nastavení upozornění

Koncový uživatel může odeslat e-mail s chybovou zprávou ihned, jakmile má projektor problém.

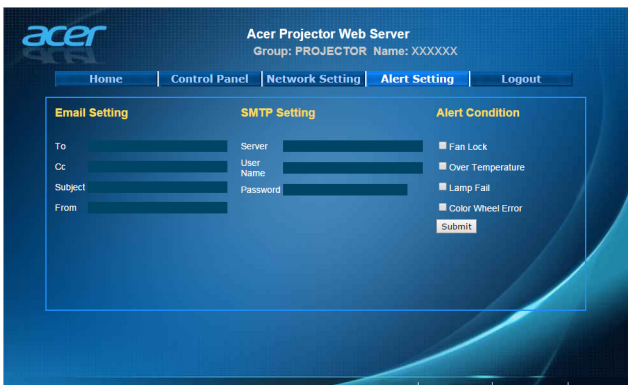

## Odhlášení

Po klepnutí na Odhlášení se během 5 sekund vrátíte na stránku pro přihlášení.

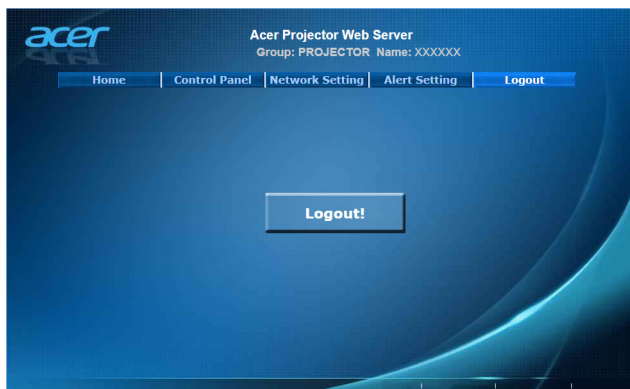

.....  
**Poznámka:** Funkce se liší v závislosti na modelu.

# Dodatky

## Odstraňování problémů

Pokud máte problémy s projektořem Acer, postupujte podle následujících pokynů pro jejich odstranění. Pokud problémy přetřvávají, obraťte se na místního prodejce nebo servisní středisko.

### Problémy s obrazem a jejich řešení

#	Problém	Řešení
1	Žádný obraz na promítací ploše	<ul style="list-style-type: none"> <li>• Připojení podle pokynů v části „Začínáme“.</li> <li>• Zkontrolujte, zda žádný kolík není ohnutý nebo zlomený.</li> <li>• Zkontrolujte, zda je lampa projektoru řádně nainstalovaná. Pokyny viz část „Výměna lampy“.</li> <li>• Ujistěte se, že jste sundali víčko objektivu a že je projektor zapnutý.</li> </ul>
2	Obraz je neúplný, posouvá se nebo není zobrazen správně (pro počítač (kompatibilní operační systémy Microsoft® Windows® 2000, XP, Vista®, Windows 7, Windows 8.1, Windows 10, Macintosh®))	<ul style="list-style-type: none"> <li>• Nesprávně zobrazený obraz: <ul style="list-style-type: none"> <li>• Otevřete „Tento počítač“, přejděte na „Ovládací panely“ a poklepejte na ikonu „Zobrazení“.</li> <li>• Vyberte kartu „Nastavení“.</li> <li>• Zkontrolujte, zda je rozlišení grafiky nastaveno na hodnotu stejnou nebo nižší než WUXGA-RB (1920 x 1200).</li> <li>• Klepněte na tlačítko „Upřesnit vlastnosti“.</li> </ul> </li> </ul> <p>Pokud problém přetřvává, změňte zobrazení používaného monitoru a postupujte podle následujících kroků:</p> <ul style="list-style-type: none"> <li>• Zkontrolujte, zda je rozlišení nastaveno na hodnotu stejnou nebo nižší než WUXGA-RB (1920 x 1200).</li> <li>• Na kartě „Monitor“ klepněte na tlačítko „Změnit“.</li> <li>• Klepněte na tlačítko „Zobrazit všechna zařízení“. Potom pod polem SP vyberte možnost „Standardní typy monitorů“ a zvolte požadovaný režim rozlišení v poli „Modely“.</li> <li>• Zkontrolujte, zda je rozlišení grafiky nastaveno na hodnotu stejnou nebo nižší než WUXGA-RB (1920 x 1200).</li> </ul>

3	Obraz je neúplný, posouvá se nebo není zobrazen správně (notebooky)	<ul style="list-style-type: none"> <li>• Nesprávně zobrazený obraz:             <ul style="list-style-type: none"> <li>• Podle kroků pro položku 2 (výše) upravte rozlišení počítače.</li> <li>• Stisknutím přepínejte nastavení výstupu. Příklad: [Fn]+[F4], Compaq [Fn]+[F4], Dell [Fn]+[F8], Gateway [Fn]+[F4], IBM [Fn]+[F7], HP [Fn]+[F4], NEC [Fn]+[F3], Toshiba [Fn]+[F5]</li> </ul> </li> <li>• Pokud máte potíže se změnou rozlišení nebo zamrznutím monitoru, restartujte všechna zařízení včetně projektoru.</li> </ul>
4	Vaše prezentace se nezobrazuje na displeji notebooku	<ul style="list-style-type: none"> <li>• Používáte-li notebook s operačním systémem Microsoft® Windows®: Některé notebooky mohou deaktivovat své displeje, když je použito druhé zobrazovací zařízení. Každý notebook má jiný způsob reaktivace. Podrobné informace viz příručka k vašemu počítači.</li> <li>• Používáte-li notebook s operačním systémem Apple® Mac®: V části Předvolby systému otevřete část Zobrazení a položku Zrcadlení videa nastavte na možnost „Zapnuto“.</li> </ul>
5	Obraz je nestabilní nebo bliká	<ul style="list-style-type: none"> <li>• Opravte pomocí nastavení „Sledování“. Další informace viz část „Obraz“.</li> <li>• Změňte v počítači nastavení barevné hloubky obrazu.</li> </ul>
6	Na obrazu je zobrazen svislý blikající panel	<ul style="list-style-type: none"> <li>• Proveďte nastavení pomocí položky „Frekvence“. Další informace viz část „Obraz“.</li> <li>• Zkontrolujte a překonfigurujte režim zobrazení grafické karty tak, aby byl kompatibilní s projektorem.</li> </ul>
7	Obraz je nezaostřený	<ul style="list-style-type: none"> <li>• Zkontrolujte, zda je sejmutá krytka objektivu.</li> <li>• Upravte kroužek ostření na objektivu projektoru.</li> <li>• Promítací plocha se musí nacházet v požadované vzdálenosti 3,3 až 29,7 stop (1,0 až 9,1 metrů) (řady XGA) / 3,3 až 25,2 stop (1,0 až 7,7 metrů) (řady WXGA) / 3,3 až 24,6 stop (1,0 až 7,5 metrů) (řady 1080p) / 3,3 až 24,0 stop (1,0 až 7,3 metrů) (řady WUXGA) od projektoru. Další informace viz část „Dosažení požadované velikosti obrazu úpravou vzdálenosti a zoomu“.</li> </ul>
8	Při zobrazení „širokoúhlého“ titulu DVD je obraz roztažený	<p>Při přehrávání disku DVD kódovaného v anamorfním poměru stran nebo v poměru stran 16:9 bude pravděpodobně třeba provést následující nastavení:</p> <ul style="list-style-type: none"> <li>• Pokud přehráváte titul DVD ve formátu 4:3, nastavte v nabídce OSD projektoru formát 4:3.</li> <li>• Pokud je obraz stále roztažený, bude rovněž třeba nastavit poměr stran. Nastavte v přehrávači DVD formát zobrazení 16:9 (širokoúhlý).</li> <li>• Pokud přehráváte titul DVD ve formátu obálky (LBX), nastavte v nabídce OSD projektoru formát obálky (LBX).</li> </ul>

9	Obraz je příliš malý nebo příliš velký	<ul style="list-style-type: none"> <li>• Upravte kroužek zoomu na projektoru.</li> <li>• Posuňte projektor blíže nebo dále od promítací plochy.</li> <li>• Na dálkovém ovládání stiskněte tlačítko „MENU“. Přejděte na „Obraz --&gt; Poměr stran“ a vyzkoušejte různá nastavení nebo proveďte přímé nastavení stisknutím tlačítka „RATIO“ na dálkovém ovladači.</li> </ul>
10	Okraje obrazu jsou šikmé	<ul style="list-style-type: none"> <li>• Pokud možno přemístěte projektor tak, aby se nacházel uprostřed promítací plochy.</li> <li>• Opakovaně stiskněte tlačítko „Kor. zkreslení <math>\Delta</math> / <math>\square</math>“ na dálkovém ovladači, dokud boční strany nebudou svislé.</li> </ul>
11	Obraz je obrácený	<ul style="list-style-type: none"> <li>• V nabídce OSD vyberte „Obraz --&gt; Režim projekce“ a upravte směr promítání.</li> </ul>
12	Zdroje LAN/WiFi, USB Display zobrazují hlášení Žádný signál	<ul style="list-style-type: none"> <li>• Vypněte a znovu zapněte napájení projektoru.</li> </ul>
13	Při zobrazování fotografie nebo dokumentu v Média obraz zatuhne	<ul style="list-style-type: none"> <li>• Vypněte a znovu zapněte napájení projektoru.</li> </ul>

## Zprávy OSD

#	Situace	Upozornění
1	Zpráva	<ul style="list-style-type: none"> <li>Selhání ventilátoru. - ventilátor projektoru nefunguje.</li> </ul> <p style="text-align: center;">Selhání ventilátoru. Lampa se brzy automaticky vypne.</p> <ul style="list-style-type: none"> <li>Projektor je přehřátý - projektor přesáhl doporučenou provozní teplotu a před dalším používáním musí vychladnout. Zkontrolujte následující zprávu.</li> </ul> <p>Projektor je přehřátý, systém se brzy automaticky vypne, prosím:</p> <ol style="list-style-type: none"> <li>Zkontrolujte, zda se okolní teplota pohybuje mezi 5 a 40 stupni.</li> <li>Zkontrolujte, zda není třeba vyčistit filtr.</li> <li>Zkontrolujte, zda není ucpan žádný vstup ani výstup.</li> <li>Ve vys. nadm. výš. nastavte přísluš. rež.</li> </ol> <ul style="list-style-type: none"> <li>Vyměňte lampu - životnost lampy brzy vyprší. Připravte se na brzkou výměnu lampy.</li> </ul> <p style="text-align: center;">Blíží se konec životnosti lampy v plném provozu. Doporučujeme lampu vyměnit!</p>

## Problémy s projektorem

#	Situace	Řešení
1	Projektor přestal reagovat na všechny ovládací prvky	Pokud možno vypněte projektor, potom odpojte napájecí kabel, počkejte alespoň 30 sekund a potom napájení opět připojte.
2	Lampa vyhořela nebo dělá zvuk připomínající prasknutí	Když lampa dosáhne konce životnosti, shoří, přičemž může být slyšet praskavý zvuk. Pokud se toto stane, projektor nelze zapnout, dokud lampa nebude vyměněna. Při výměně lampy postupujte podle pokynů v části „Výměna lampy“.

# Významy indikátorů LED a výstrah

## Zprávy indikátorů LED

Zpráva	Lamp_LED	Temp_LED	Indikátor LED napájení	
	Červená	Červená	Červená	Modrá
Napájecí konektor	Bliká v intervalu 100 ms	Bliká v intervalu 100 ms	Bliká v intervalu 100 ms	--
Pohotovostní režim	--	--	ZAP	--
Napájení ZAP	--	--	--	ZAP
Restart lampy	--	--	--	Rychlé blikání
Vypínání (chlazení)	--	--	Rychlé blikání	--
Napájení VYP (Chlazení dokončeno, pohotovostní režim)	--	--	ZAP	--
Chyba (tepelné selhání)	--	ZAP	--	ZAP
Chyba (zablokování ventilátoru)	--	Rychlé blikání	--	ZAP
Chyba (prasklá lampa)	ZAP	--	--	ZAP
Chyba (chyba barevného kola)	Rychlé blikání	--	--	ZAP



## Výměna lampy

Šroubovákem odmontujte šroub(y) z krytu a potom vytáhněte lampu.

Projektor sleduje životnost lampy. Zobrazí se výstražná zpráva „**Bliží se konec životnosti lampy v plném provozu. Doporučujeme lampu vyměnit!**“ Po zobrazení této zprávy lampu co nejdříve vyměňte. Před výměnou lampy se musí projektor alespoň 30 minut chladit.



**Varování:** Komora lampy je horká! Před výměnou lampy ji nechte vychladnout.

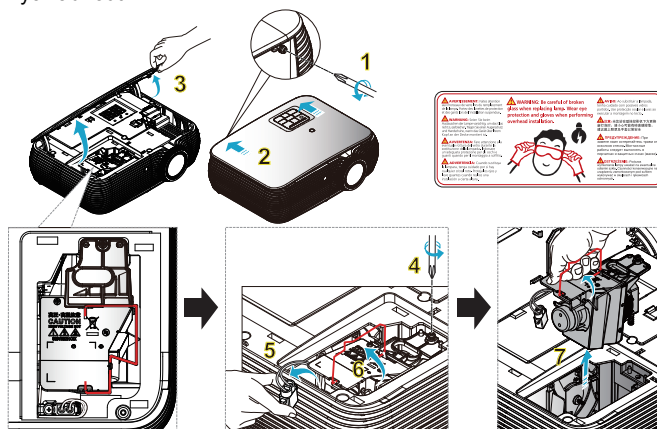

### Výměna lampy

Vypněte projektor stisknutím vypínače.

Nechte projektor alespoň 30 minut vychladnout.

Odpojte napájecí kabel.

- 1 Pomocí šroubováku odmontujte šroubek z krytu. (Obrázek č. 1)  
Zatlačte ve směru šipky. (Obrázek č. 2)  
Zatlačte na kryt. (Obrázek č. 3)
- 2 Odmontujte šroubek, který zajišťuje modul lampy. (Obrázek č. 4)  
Vytáhněte zástrčku lampy. (Obrázek č. 5)  
Zvedněte držadlo do vzpřímené polohy. (Obrázek č. 6)
- 3 Zvedněte držadlo do vzpřímené polohy. Za pomoci síly vysuňte modul lampy. (Obrázek č. 7)

Při výměně modulu lampy použijte novou lampu a proveďte výše uvedené kroky v opačném pořadí.



**Varování:** Aby se omezilo nebezpečí zranění osob, zabraňte pádu modulu lampy, ani se nedotýkejte žárovky lampy. Při pádu se žárovka může rozštítnout a způsobit zranění.

## Stropní instalace

Chcete-li nainstalovat projektor pomocí stropního držáku, postupujte podle následujících kroků:

- 1 Vyrvejte čtyři otvory do pevného strukturálního nosníku stropu a připevněte základnu držáku.

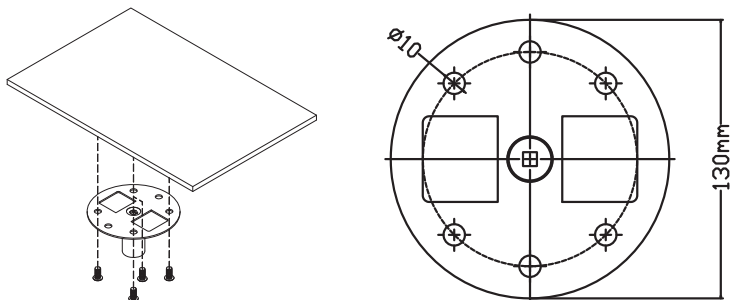

- 2 Podle aktuálního prostředí zvolte kombinaci délek. (CM-01S nezahrnuje typ 2 a typ 3.)

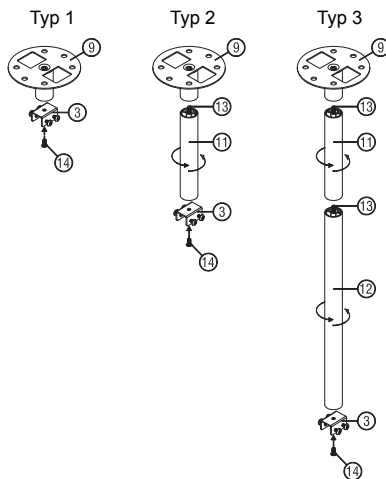

- 3 Typ 1:  
Pro standardní velikost použijte tři šrouby k montáži projektoru ke stropnímu držáku.  
Typ 2 a typ 3:  
Pro větší velikost použijte posuvné nástavce pro lepší zajištění.

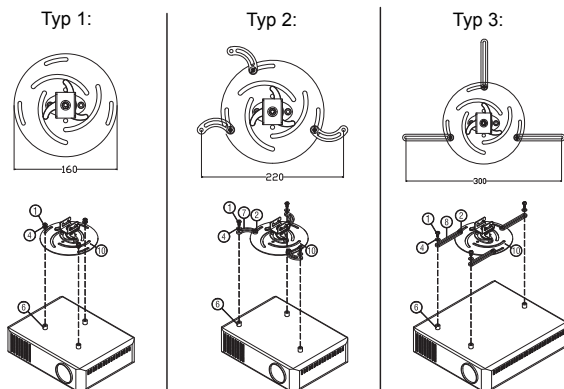

**Poznámka:** Doporučujeme zachovat dostatečnou mezeru mezi konzolou a projektorem pro zajištění dostatečného odvětrávání tepla.

- 4 Připojte konektor hlavního těla k držáku projektoru (obrázek 1) a potom přišroubujte čtyři šrouby (obrázek 2).

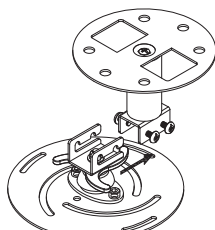

Obrázek 1

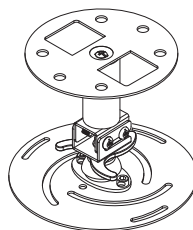

Obrázek 2

5 Podle potřeby upravte úhel a polohu.

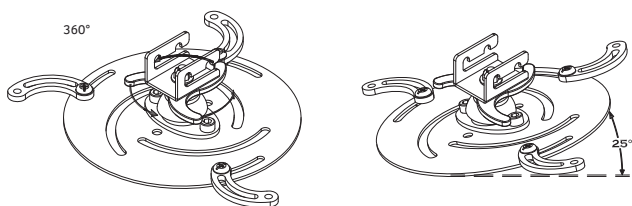

Šroub typu B		Typ podložky	
Průměr (mm)	Délka (mm)	Velká	Malá
4	25	V	V

SPEC. ŠROUBU M4 x 25 mm

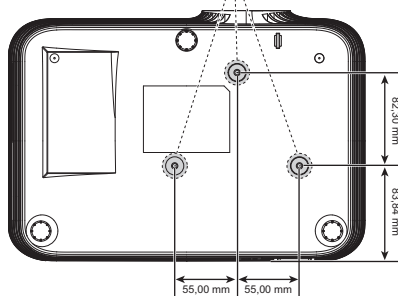

## Technické údaje

Následující technické údaje podléhají změnám bez předchozího upozornění.  
Konečné technické údaje viz publikované marketingové technické údaje firmy Acer.

Promítací systém	DLP®
Rozlišení	<ul style="list-style-type: none"> <li>Řada P5230/N318/PN-X17/PR242/MF-142/DNX1706: Rozlišení 1024x768 XGA</li> <li>Řada P5330W/N328/PN-W17/PR442/MF-342/DWX1705: Rozlišení 1280x800 WXGA</li> <li>Řada P5530/N358/PN-817/PR542/MF-442/D1P1704: Rozlišení 1920x1080 1080p</li> <li>Řada P5630/N368/PN-WU17/PR642/MF-542/DWU1703: Rozlišení 1920x1200 WUXGA</li> <li>Maximum: UXGA (1680x1200), WSXGA+ (1680x1050), 1080p (1920x1080), WUXGA-RB (1920x1200)</li> </ul>
Kompatibilita počítače	Počítače IBM a kompatibilní, Apple Macintosh, iMac a standardy VESA: SXGA, XGA, VGA, SVGA, SXGA+, WXGA, WXGA+, WSXGA+
Kompatibilita videa	NTSC (3,58/4,43), PAL (B/D/G/H/I/M/N), SECAM (B/D/G/ K/ K1/L), HDTV (720p, 1080i, 1080p), EDTV (480p, 576p), SDTV (480i, 576i)
Poměr stran	Auto, Plný, 4:3, 16:9, Psaní
Zobrazitelné barvy	1,07 miliard barev
Poměr optického zoomu	1,3X
Poměr vzdálenosti a šířky	<ul style="list-style-type: none"> <li>Řada P5230/N318/PN-X17/PR242/MF-142/DNX1706: 1,49 ~ 1,93 (66" na 2 m)</li> <li>Řada P5330W/N328/PN-W17/PR442/MF-342/DWX1705: 1,19 ~ 1,54 (78" na 2 m)</li> <li>Řada P5530/N358/PN-817/PR542/MF-442/D1P1704: 1,13 ~ 1,47 (80" na 2 m)</li> <li>Řada P5630/N368/PN-WU17/PR642/MF-542/DWU1703: 1,13 ~ 1,47 (82" na 2 m)</li> </ul>
Objektiv projektoru	F = 2,50 ~ 2,78, f = 16,91mm ~ 21,60mm, Ruční zoom a ostření
Velikost promítaného obrazu (úhlopříčná)	<ul style="list-style-type: none"> <li>Řada P5230/N318/PN-X17/PR242/MF-142/DNX1706: 25" ~ 300" (65cm ~ 762 cm)</li> <li>Řada P5330W/N328/PN-W17/PR442/MF-342/DWX1705: 30" ~ 300" (76cm ~ 762 cm)</li> <li>Řada P5530/N358/PN-817/PR542/MF-442/D1P1704: 31" ~ 300" (78cm ~ 762 cm)</li> <li>Řada P5630/N368/PN-WU17/PR642/MF-542/DWU1703: 32" ~ 300" (80cm ~ 762 cm)</li> </ul>

Vzdálenost projektoru	<ul style="list-style-type: none"> <li>• Řada P5230/N318/PN-X17/PR242/MF-142/DNX1706: 1,0 m ~ 9,1m (3,3' ~ 29,7')</li> <li>• Řada P5330W/N328/PN-W17/PR442/MF-342/DWX1705: 1,0 m ~ 7,7m (3,3' ~ 25,2')</li> <li>• Řada P5530/N358/PN-817/PR542/MF-442/D1P1704: 1,0 m ~ 7,5m (3,3' ~ 24,6')</li> <li>• Řada P5630/N368/PN-WU17/PR642/MF-542/DWU1703: 1,0 m ~ 7,3m (3,3' ~ 24,0')</li> </ul>
Frekvence vodorovného vykreslování	15 - 100 kHz
Obnovovací frekvence svislého vykreslování	24 - 120 Hz
Typ lampy	240 W vyměnitelná uživatelem
Korekce lichoběžníkového obrazu	±20 stupňů
Zvuk	Vnitřní reproduktor o výkonu 16 W x 1
Hmotnost	2,65 kg (5,8 lbs)
Rozměry (Š x H x V)	315 mm X 214 mm X 98 mm (12,4" x 8,4" x 3,8")
Digitální zoom	2X
Napájení	Zdroj napájení s automatickým přepínáním vstupního střídavého napájení 100 - 240 V
Příkon	Normální režim: 290 W ± 10 % na 110VAC Režim ECO: 205 W ± 10 % na 110VAC Pohotovostní režim < 0,5 W Pohotovostní síťový režim: <3 W
Provozní teplota	0°C až 40°C / 32°F až 104°F
Standardní obsah krabice	<ul style="list-style-type: none"> <li>• Napájecí kabel x1</li> <li>• Kabel VGA x1 (volitelně)</li> <li>• HDMI kabel x1 (volitelně)</li> <li>• Dálkový ovladač x1</li> <li>• Baterie AAA x 2 (pro dálkový ovladač) (volitelně)</li> <li>• Uživatelská příručka (Projektor) (CD-ROM) x1</li> <li>• Uživatelská příručka (Funkce Média/bezdrát) (CD-ROM) x1</li> <li>• Stručná příručka (Projektor) x1</li> <li>• Stručná příručka (Funkce Média/bezdrát) x1</li> <li>• Bezpečnostní karta x1</li> <li>• Brašna x1 (volitelně)</li> </ul>

Konektory v/v	P5630/N368/PN-WU17/PR642/MF-542/DWU1703 P5530/N358/PN-817/PR542/MF-442/D1P1704 P5330W/N328/PN-W17/PR442/MF-342/DWX1705 P5230/N318/PN-X17/PR242/MF-142/DNX1706
Zásuvka pro připojení napájení	V
VGA IN 1	V
VGA IN 2	V
Výstup VGA	V
Kompozitní video	V
HDMI 1	V
HDMI 2/MHL	V
RS232	V
Vstup zvuku 3,5 mm jack	V
Výstup zvuku 3,5 mm jack	V
Vstup LAN RJ45	V



.....

**Poznámka:** Konstrukce a technické údaje podléhají změnám bez předchozího upozornění.

# Kompatibilní režimy

## A. VGA analogový signál

### 1 VGA analogový signál – počítačový signál

Režimy	Rozlišení	V. frekvence [Hz]	H. frekvence [kHz]
VGA	640x480	60	31,5
	640x480	72	37,9
	640x480	75	37,5
	640x480	85	43,3
	640x480	120	61,9
SVGA	800x600	56	35,1
	800x600	60	37,9
	800x600	72	48,1
	800x600	75	46,9
	800x600	85	53,7
	800x600	120	77,4
XGA	1024x768	60	48,4
	1024x768	70	56,5
	1024x768	75	60,0
	1024x768	85	68,7
	1024x768	120	99,0
SXGA	1152x864	70	63,8
	1152x864	75	67,5
	1152x864	85	77,1
	1280x1024	60	64,0
	1280x1024	72	77,0
	1280x1024	75	80,0
QuadVGA	1280x960	60	60,0
	1280x960	75	75,2
SXGA+	1400x1050	60	65,3
UXGA	1600x1200	60	75,0



## 2 VGA analogový signál – rozšířené široké časování

Režimy	Rozlišení	V. frekvence [Hz]	H. frekvence [kHz]
WXGA	1280x768	60	47,8
	1280x768	75	60,3
	1280x768	85	68,6
	1280x720	60	44,8
	1280x720	120	92,9
	1280x800	60	49,6
	1280x800	119,909	101,6
	1920x1200	60	74
WSXGA+	1440x900	60	59,9
	1680x1050	60	65,3
WUXGA	1920x1080 (1080P)	60	67,5
	1366x768	60	47,7
	1920x1200-RB	59,94	74,04

## 3 VGA analogový – komponentní signál

Režimy	Rozlišení	V. frekvence [Hz]	H. frekvence [kHz]
480i	720x480 (1440x480)	59,94 (29,97)	15,7
576i	720x576 (1440x576)	50 (25)	15,6
480p	720x480	59,94	31,5
576p	720x576	50	31,3
720p	1280x720	60	45,0
720p	1280x720	50	37,5
1080i	1920x1080	60 (30)	33,8
1080i	1920x1080	50 (25)	28,1
1080p	1920x1080	23,97/24	27,0
1080p	1920x1080	60	67,5
1080p	1920x1080	50	56,3

## B. HDMI digitální signál

### 1 HDMI – počítačový signál

Režimy	Rozlišení	V. frekvence [Hz]	H. frekvence [kHz]
VGA	640x480	60	31,5
	640x480	72	37,9
	640x480	75	37,5
	640x480	85	43,3

	640x480	120	61,9
SVGA	800x600	56	35,1
	800x600	60	37,9
	800x600	72	48,1
	800x600	75	46,9
	800x600	85	53,7
	800x600	120	77,4
XGA	1024x768	60	48,4
	1024x768	70	56,5
	1024x768	75	60,0
	1024x768	85	68,7
	1024x768	120	99,0
SXGA	1152x864	70	63,8
	1152x864	75	67,5
	1152x864	85	77,1
	1280x1024	60	64,0
	1280x1024	72	77,0
	1280x1024	75	80,0
	1280x1024	85	91,1
QuadVGA	1280x960	60	60,0
	1280x960	75	75,2
SXGA+	1400x1050	60	65,3
UXGA	1600x1200	60	75,0

## 2 HDMI – rozšířené široké časování

Režimy	Rozlišení	V. frekvence [Hz]	H. frekvence [kHz]
WXGA	1280x768	60	47,8
	1280x768	75	60,3
	1280x768	85	68,6
	1280x720	60	44,8
	1280x720	120	92,9
	1280x800	60	49,6
	1280x800-RB	119,909	101,6
	1440x900	60	59,9
	1920x1200	60	74
WSXGA+	1680x1050	60	65,3
	1920x1080 (1080P)	60	67,5
	1366x768	60	47,7
	1920x1200-RB	59,94	74,04

## 3 HDMI – videosignál

Režimy	Rozlišení	V. frekvence [Hz]	H. frekvence [kHz]
480i	720x480 (1440x480)	59,94 (29,97)	15,7
576i	720x576 (1440x576)	50 (25)	15,6
480p	720x480	59,94	31,5
576p	720x576	50	31,3
720p	1280x720	60	45,0
720p	1280x720	50	37,5
1080i	1920x1080	60 (30)	33,8
1080i	1920x1080	50 (25)	28,1
1080p	1920x1080	23,97/24	27,0
1080p	1920x1080	60	67,5
1080p	1920x1080	50	56,3
1080p	1920x1200-RB	59,94	74,04

## 4 HDMI - 1.4a 3D časování

Režimy	Rozlišení	V. frekvence [Hz]	H. frekvence [kHz]
720p (Orámování)	1280x720	50	37,5
720p (Orámování)	1280x720	60	45,0
1080p (Orámování)	1920x1080	24	27,0
720p (Orámování)	1280x720	50	37,5
720p (Orámování)	1280x720	60	45,0
1080p (Nah a dole)	1920x1080	24	27,0
1080p (Nah a dole)	1920x1080	50	56,3
1080p (Nah a dole)	1920x1080	60	67,5
720p (Vedle sebe (napůl))	1280x720	60	45,0
1080i (Vedle sebe (napůl))	1920x1080	50 (25)	28,1
1080i (Vedle sebe (napůl))	1920x1080	60 (30)	33,8
1080p (Vedle sebe (napůl))	1920x1080	50	56,3
1080p (Vedle sebe (napůl))	1920x1080	60	67,5
Omezení rozsahu monitoru pro zdroje grafiky	Frekvence vodorovného vykreslování:	15 k-100 kHz	
	Frekvence svisleho vykreslování:	24-120 Hz	
	Max. frekvence obrazových bodů:	Analogový: 165 MHz Digitální: 165 MHz	

## C. MHL digitální signál

Režimy	Rozlišení	V. frekvence [Hz]	H. frekvence [kHz]
VGA	640x480	59,94/60	31,5
480i	720x480 (1440x480)	59,94/60	15,7
576i	720x576 (1440x576)	50 (25)	15,6
480p	720x480	59,94/60	31,5
576p	720x576	50	31,3
720p	1280x720	59,94/60	45,0
720p	1280x720	50	37,5
1080i	1920x1080	60 (30)	33,8
1080i	1920x1080	50 (25)	28,1
1080p	1920x1080	23,97/24	27,0
1080p	1920x1080	25	28,1
1080p	1920x1080	29,97/30	33,8
Omezení rozsahu monitoru pro zdroje grafiky	Frekvence vodorovného vykreslování:	15 k-50 kHz	
	Frekvence svisleho vykreslování:	24-60 Hz	
	Max. frekvence obrazových bodů:	Digitální: 75 MHz	



**Poznámka 1:** Funkce se liší v závislosti na modelu.

**Poznámka 2:** MHL 1080p 3D 24p orámování není podporováno.

**Poznámka 3:** Signály videa jsou podporovány, ale kvalitu obrazu nelze garantovat.

**Poznámka 4:** Omezení a nepodporované položky pro CVBS/S-Video:

- PAL60 nebo vyšší.
- Skryté titulky.
- 3:2 pull down a 2:2 pull down.
- 3D odstranění prokladu a 3D hřebenový filtr.

# Předpisy a bezpečnostní upozornění

## Upozornění FCC

Toto zařízení bylo testováno a vyhovuje omezením pro digitální zařízení třídy B dle části 15 směrnic FCC. Tato omezení jsou navržena tak, aby zajišťovala přiměřenou ochranu proti škodlivému rušení při instalaci v domácnosti. Toto zařízení vytváří, používá a může vyzařovat energii na rádiových frekvencích a pokud není nainstalováno a používáno podle pokynů, může způsobovat škodlivé rušení radiokomunikací.

V žádném případě však není možné zaručit, že v určité konkrétní situaci k rušení nedojde. Pokud toto zařízení způsobí škodlivé rušení v rádiovém nebo televizním příjmu, což lze zjistit zapnutím a vypnutím zařízení, doporučujeme uživateli, aby se pokusil rušení napravit jedním nebo více z následujících opatření:

- Přesměrujte nebo přemístěte přijímací anténu.
- Zvětšete vzdálenost mezi zařízením a přijímačem.
- Připojte zařízení do zásuvky v jiném obvodu, než je připojen přijímač.
- Požádejte o pomoc prodejce nebo zkušeného rádiového/televizního technika.

## Poznámka: Stíněné kabely

Všechna připojení do jiných počítačových zařízení musí být provedena stíněnými kabely, aby byla dodržena shoda s předpisy FCC.

## Poznámka: Periferní zařízení

K tomuto zařízení lze připojit pouze periferní zařízení (vstupní a výstupní zařízení, terminály, tiskárny, atd.), která jsou certifikována a která vyhovují omezením pro zařízení třídy B. Při používání necertifikovaných periferních zařízení bude s velkou pravděpodobností docházet k rušení příjmu rozhlasového a televizního vysílání.

## Upozornění

Změny nebo úpravy bez výslovného souhlasu výrobce mohou způsobit ztrátu oprávnění (poskytovaného Federální úřadem pro komunikace FCC) provozovat toto zařízení.

## Provozní podmínky

Toto zařízení vyhovuje části 15 směrnic FCC. Provoz zařízení je omezen následujícími dvěma podmínkami: (1) toto zařízení nesmí působit nežádoucí rušení signálu, (2) toto zařízení musí akceptovat jakékoli vnější rušení včetně rušení, které by působilo nežádoucí provoz.

## Poznámka: Uživatelé v Kanadě

Toto zařízení třídy B splňuje kanadské předpisy ICES-003.

## Remarque à l'intention des utilisateurs canadiens

Cet appareil numérique de la classe B est conforme à la norme NMB-003 du Canada.

Splňuje požadavky ruské/ukrajinské regulační certifikace



## Vyhláška pro rádiová zařízení



**Poznámka:** Následující informace o předpisech se vztahují pouze na modely s bezdrátovým připojením k síti LAN a/nebo s technologií Bluetooth.

## Obecné

Tento výrobek splňuje standardy rádiových frekvencí a bezpečnosti každé země nebo regionu, ve kterých byl schválen pro bezdrátové používání. V závislosti na konfiguraci může nebo nemusí tento výrobek obsahovat bezdrátové rádiové zařízení (například moduly bezdrátové LAN a/nebo Bluetooth).

## Kanada — slaboproudé bezlicenční rádiové komunikační zařízení (RSS-247)

- a Obecné informace  
Provoz zařízení je omezen následujícími dvěma podmínkami:
  1. Toto zařízení nesmí působit nežádoucí rušení signálu a
  2. Toto zařízení musí akceptovat jakékoli vnější rušení včetně rušení, které by působilo nežádoucí činnost zařízení.
- b Provoz v pásmu 2,4 GHz  
Aby se zabránilo rádiovému rušení licencovaných služeb, toto zařízení je určeno pro provoz ve vnitřních prostorách a venkovní instalace podléhá licenci.

## Seznam platných zemí

Toto zařízení má být používáno přesně podle předpisů a omezení každé země, ve které se používá. Pro podrobnější informace kontaktujte místní úřady země, ve které má být zařízení používáno. Viz <http://ec.europa.eu/enterprise/rte/implem.htm> pro nejaktuálnější seznam zemí.



**Acer Incorporated**  
8F, 88, Sec. 1, Xintai 5th Rd., Xizhi  
New Taipei City 221, Taiwan

## Declaration of Conformity

We,

**Acer Incorporated**

8F, 88, Sec. 1, Xintai 5th Rd., Xizhi, New Taipei City 221, Taiwan

And,

**Acer Italy s.r.l.**

Via Lepetit, 40, 20020 Lainate (MI) Italy

Tel: +39-02-939-921 ,Fax: +39-02 9399-2913

www.acer.it

**Product:** DLP Projector  
**Trade Name:** Acer  
**Model Number:** DWU1703/D1P1704/DWX1705/DNX1706  
**Marketing name:** P5630/P5530/P5330W/P5230/N368/N358/N328/N318/PN-WU17/  
PN-817/PN-W17/PN-X17

We, Acer Incorporated, hereby declare under our sole responsibility that the product described above is in conformity with the relevant Union harmonization legislations as below Directive and following harmonized standards and/or other relevant standards have been applied:

<input checked="" type="checkbox"/> <b>EMC Directive: 2014/30/EU</b>		
<input checked="" type="checkbox"/> EN 55032:2012+AC:2013, Class B	<input checked="" type="checkbox"/> EN 61000-3-2:2014, Class A	
<input checked="" type="checkbox"/> EN 55024:2010+A1:2015	<input checked="" type="checkbox"/> EN 61000-3-3:2013	
<input type="checkbox"/> <b>R&amp;TTE Directive: 1999/5/EC (until Jun 12, 2017)</b>		
<input type="checkbox"/> <b>RED Directive: 2014/53/EU (From Jun 13, 2017)</b>		
<input type="checkbox"/> EN 300 328 V1.8.1	<input type="checkbox"/> EN 301 511 V9.0.2	<input type="checkbox"/> EN 301 489-7 V1.3.1
<input type="checkbox"/> EN 301 893 V1.7.1	<input type="checkbox"/> EN 301 908-1 V6.2.1	<input type="checkbox"/> EN 301 489-17 V2.2.1
<input type="checkbox"/> EN 300 440-1 V1.6.1	<input type="checkbox"/> EN 301 908-2 V6.2.1	<input type="checkbox"/> EN 301 489-24 V1.5.1
<input type="checkbox"/> EN 300 440-2 V1.4.1	<input type="checkbox"/> EN 301 908-13 V6.2.1	<input type="checkbox"/> EN 50566:2013
<input type="checkbox"/> EN 302 291-1 V1.1.1	<input type="checkbox"/> EN 301 489-1 V1.9.2	<input type="checkbox"/> EN 62479:2010
<input type="checkbox"/> EN 302 291-2 V1.1.1	<input type="checkbox"/> EN 301 489-3 V1.6.1	<input type="checkbox"/> EN 62311:2008
		<input type="checkbox"/> EN 62209-1:2006
		<input type="checkbox"/> EN 62209-2:2010
<input checked="" type="checkbox"/> <b>LVD Directive: 2014/35/EU</b>		
<input checked="" type="checkbox"/> EN 60950-1:2006/A11:2009/A1:2010/A12:2011/A2:2013		
<input type="checkbox"/> EN 50332-1:2000	<input type="checkbox"/> EN 50332-2:2003	
<input checked="" type="checkbox"/> <b>RoHS Directive: 2011/65/EU</b>		
<input checked="" type="checkbox"/> EN 50581:2012		
<input checked="" type="checkbox"/> <b>ErP Directive: 2009/125/EC</b>		
<input type="checkbox"/> Regulation (EU) No. 617/2013	<input type="checkbox"/> Regulation (EC) No. 278/2009; EN 50563:2011	
<input checked="" type="checkbox"/> Regulation (EC) No. 1275/2008; EN 50564:2011		

Year to begin affixing CE marking 2017.

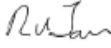
  
\_\_\_\_\_  
RU Jan / Sr. Manager  
Acer Incorporated (Taipei, Taiwan)

\_\_\_\_\_  
June 16, 2017  
Date



**Acer America Corporation**  
333 West San Carlos St.,  
Suite 1500  
San Jose, CA 95110  
U. S. A.  
Tel: 254-298-4000  
Fax: 254-298-4147  
www.acer.com



## Federal Communications Commission Declaration of Conformity

This device complies with Part 15 of the FCC Rules. Operation is subject to the following two conditions: (1) this device may not cause harmful interference, and (2) this device must accept any interference received, including interference that may cause undesired operation.

The following local Manufacturer / Importer is responsible for this declaration:

<b>Product:</b>	DLP Projector
<b>Model Number:</b>	DWU1703/D1P1704/DWX1705/DNX1706
<b>Machine Type:</b>	P5630/P5530/P5330W/P5230/ N368/N358/N328/N318/ PN-WU17/PN-817/PN-W17/PN-X17
<b>Name of Responsible Party:</b>	Acer America Corporation
<b>Address of Responsible Party:</b>	333 West San Carlos St. Suite 1500 San Jose, CA 95110 U. S. A.
<b>Contact Person:</b>	Acer Representative
<b>Phone No.:</b>	254-298-4000
<b>Fax No.:</b>	254-298-4147