

INFINITY

Návod na obsluhu

SK



Ďakujeme Vám za Vašu
dôveru a zakúpenie nášho prístroja.

Tento podrobný návod na obsluhu
na uľahčenie obsluhy tohto výrobku.
Návod by vám mal umožniť spoznať
váš nový spotrebič tak rýchlo, ako je
to možné.

Uistite sa, že ste obdržali
nepoškodený spotrebič. Ak zistíte
poškodenie vyplývajúce z prepravy,
obráťte sa, prosím na predajcu, od
ktorého ste spotrebič zakúpili, alebo
na miestny sklad, z ktorého bol
dodaný. Telefónne číslo nájdete na
faktúre, alebo na dodacom liste.

Návod na inštaláciu a pripojenie je
dodaný na samostatnom liste.

Návod na obsluhu je tiež k dispozícii
aj na našej webovej stránke:

www.gorenje.com / < <http://www.gorenje.com> />



Dôležitá informácia



Rada, poznámka

OBSAH

4 DÔLEŽITÉ BEZPEČNOSTNÉ POKYNY 5 Pred zapojením rúry do siete	ÚVOD
6 ELEKTRICKÁ RÚRA 10 Ovládací panel 11 Technické údaje	
12 PRED PRVÝM POUŽITÍM SPOTREBIČA	PRÍPRAVA SPOTREBIČA NA PRVÉ POUŽITIE
13 KROKY PRE SPUSTENIE PEČENIA (1 - 4) 13 Krok 1: VÝBER REŽIMU VARENIA 15 Krok 2: VÝBER NASTAVENIA 18 Krok 3: SPUSTENIE PROCESU VARENIA 18 Krok 4: ZASTAVENIE PROCESU VARENIA A VYPNUTIE RÚRY	POSTUP VARENIA
19 POPIS SYSTÉMOV (REŽIMOV VARENIA) A TABUĽKY VARENIA	
34 ÚDRŽBA & ČISTENIE 35 Bežné čistenie rúry 36 Použitie funkcie aqua clean na čistenie rúry 37 Demontáž a čistenie drôtených roštov a teleskopických vysúvacích vodítk 38 Inštalácia katalytických vložiek 39 Čistenie stropu rúry 40 Demontáž a osadenie dverí rúry 43 Odstránenie a vloženie sklenenej tabule dverí 44 Výmena žiarovky	ÚDRŽBA & ČISTENIE
45 RIEŠENIE PROBLÉMOV	RIEŠENIE PROBLÉMOV
46 LIKVIDÁCIA	

DÔLEŽITÉ BEZPEČNOSTNÉ POKYNY



POZORNE SI TENTO NÁVOD NA POUŽITIE PREČÍTAJTE A UCHOVAJTE HO PRE POTREBU DO BUDÚCNOSTI.

Spotrebič môžu používať deti staršie ako 8 rokov a osoby so slabšími fyzickými, zmyslovými alebo mentálnymi schopnosťami alebo nedostatkom skúseností a vedomostí, ktoré sú pod dozorom alebo boli oboznámené s bezpečným použitím spotrebiča a uvedomujú si možné nebezpečenstvá. So spotrebičom by sa deti nemali hrať. Deti bez dozoru by nemali vykonávať čistenie a užívateľskú údržbu zariadenia.

UPOZORNENIE: Spotrebič a jeho prístupné časti môžu byť počas používania horúce. Dávajte pozor, aby ste sa nedotkli horúcich súčastí spotrebiča. Deti mladšie ako 8 rokov by sa mali zdržiavať mimo spotrebiča, pokiaľ nie sú pod dozorom.

UPOZORNENIE: Prístupné časti sa počas používania zohrejú na veľmi vysokú teplotu. Malé deti by sa mali držať mimo dosahu spotrebiča, aby sa nepopálili alebo neobarili.

Počas používania sa spotrebič zahreje. Dávajte pozor, aby ste sa nedotkli horúcich súčastí vo vnútri rúry.

Používajte len teplotnú sondu určenú pre túto rúru.

UPOZORNENIE: Predtým, ako budete vymieňať žiarovku, spotrebič vypnite, aby ste sa vyhli zasiahnutiu elektrickým prúdom.

Pri čistení sklenených dvierok rúry/skleneného príklopu varnej platne (ak je ním spotrebič vybavený) nepoužívajte veľmi drsné čistiace prostriedky či drôtenky, pretože nimi môžete poškriabať povrch a spôsobiť tak narušenie skla.

Na čistenie spotrebiča nepoužívajte parné alebo vysokotlakové čističe, mohlo by to viesť k zásahu elektrickým prúdom.

Pevné elektrické vedenie musí obsahovať zariadenia na odpojenie v súlade s elektroinštalačnými predpismi. Pevné elektrické vedenie musí obsahovať zariadenia na odpojenie v súlade s elektroinštalačnými predpismi.

Ak je napájací kábel poškodený, musí ho vymeniť výrobca, jeho servisný pracovník alebo podobne kvalifikované osoby, aby sa tak zabránilo nebezpečenstvu (iba pre spotrebiče s pripojovacím káblom).

Spotrebič nesmie byť inštalovaný za dekoratívnymi dverami, aby nedošlo k prehrievaniu.

Tento spotrebič je určený len na domáce použitie. Nepoužívajte ho na iné účely, ako napríklad vykurovanie miestnosti, sušenie domácich zvierat alebo iných zvierat, papiera, látok, bylín a pod., pretože to môže viesť k úrazu alebo spôsobiť požiar.

Spotrebič môže do zdroja elektrickej energie zapojiť iba autorizovaný servisný technik alebo odborník. Manipulácia so spotrebičom alebo neodborná oprava môže mať za následok vážne zranenie alebo poškodenie výrobku.

Ak sa **napájacie káble** ostatných spotrebičov, ktoré sa nachádzajú blízko sporáka, zachytia v dverkách rúry, môžu sa poškodiť, čo môže spôsobiť skrat. Preto udržiavajte napájacie káble iných spotrebičov v bezpečnej vzdialenosti od sporáka.

Na steny rúry nedávajte hliníkovú fóliu a nádoby na pečenie alebo iný riad neumiestňujte na spodnú časť rúry.

Hliníková fólia zabráni prúdeniu vzduchu v rúre, zamedzí procesu varenia a zničí smaltovaný povrch.

Počas používania sa dvierka rúry zohrejú na vysokú teplotu. Inštaláciou tretieho skla alebo dodatočnej ochrany znížite teplotu vonkajšieho povrchu (platí len pre určité modely).

Pánty dveriek rúry sa môžu pod nadmernou záťažou poškodiť. Na otvorené dvierka rúry nekladte žiadne ťažké nádoby ani sa o ne počas čistenia vnútra rúry neopierajte. Nikdy si na otvorené dvierka rúry nestavajte ani nedovoľte deťom, aby si ne sadali.

Prevádzka spotrebiča je bezpečná s aj bez lišt.

Uistite sa, že ventily nie sú nikdy prikryté alebo inak zablokované.

PRED ZAPOJENÍM RÚRY DO SIETE:



Pred zapojením spotrebiča do siete si pozorne prečítajte návod na použitie. Záruka sa nevzťahuje na opravy alebo reklamácie spôsobené nesprávnym pripojením alebo použitím spotrebiča.

ELEKTRICKÁ RÚRA

(POPIS RÚRY A ZARIADENIA - V ZÁVISLOSTI OD MODELU)

Nákres predstavuje jeden zo vstavaných modelov spotrebiča. Vzhľadom na to, že spotrebiče, pre ktoré bol tento návod zostavený môžu mať rozličné vybavenie, niektoré funkcie, popísané v tomto návode sa nemusia vzťahovať na váš spotrebič.

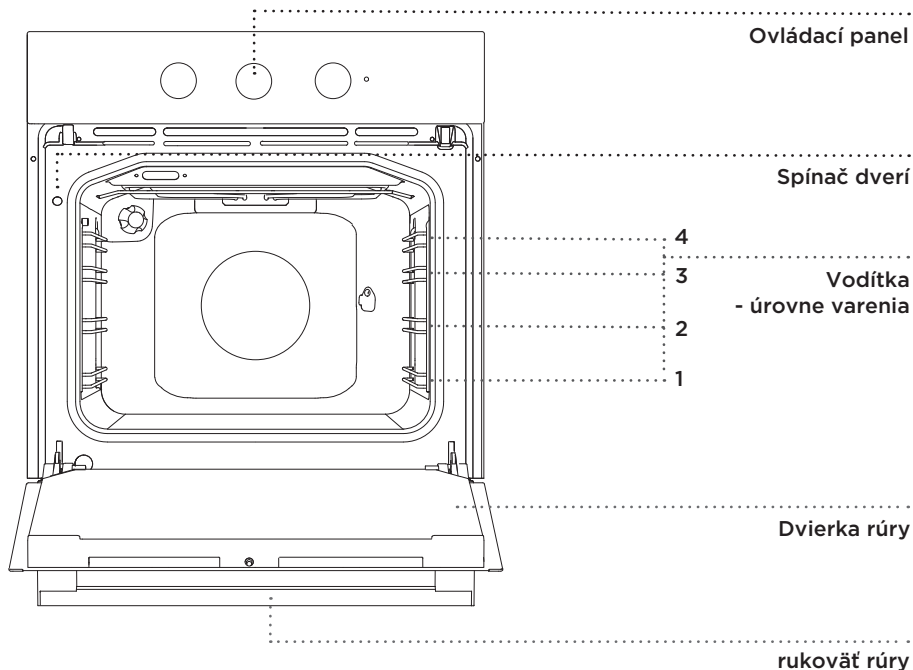

INDIKÁTORY

Pokiaľ sú aktivované vyhrievacie telesá, červený indikátor svieti. Po dosiahnutí požadovanej teploty indikátor zhasne.

Po zvolení funkcie sa rozsvieti požadovaný indikátor.

Osvetlenie rúry sa zapne automaticky po zvolení systému varenia.

DRÔTENÉ ROŠTY

Drôtené rošty umožňujú prípravu jedla na štyroch úrovniach (vezmite prosím na vedomie, že úrovne vodítok sa počítajú zdola nahor). Úrovne 3 a 4 sú určené na grilovanie.

TELESKOPICKÉ VYSÚVACIE VODÍTKA

Teleskopické vysúvacie vodítka môžete zasunúť do druhej, tretej a štvrtej úrovne. Vysúvacie vodítka môžete čiastočne alebo úplne vysunúť.

SPÍNAČ DVERÍ RÚRY

Spínač vypne ohrev rúry a ventilátor, keď v priebehu varenia otvoríte dverka. Po opätovnom zatvorení spínač opäť. Keď dvere zatvoríte ohrev a ventilátor sa znova spustia.

CHLADIACI VENTILÁTOR

Spotrebič je vybavený chladiacim ventilátorom, ktorý chladí skelet rúry a ovládací panel spotrebiča.

PREDĹŽENÁ PREVÁDZKA CHLADIACEHO VENTILÁTORA

Po vypnutí rúry ventilátor pokračuje v prevádzke počas krátkej doby, aby ochladil rúru.

VYBAVENIE RÚRY A PRÍSLUŠENSTVO (v závislosti od modelu)

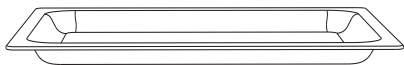

SKLENÁ PANVICA NA PEČENIE sa používa na varenie so všetkými systémami. Môže byť tiež použitá na servírovanie.



ROŠT sa používa na grilovanie alebo ako podpora pre panvicu, pekáč alebo zapekaciu misu s pokrmom.



K dispozícii je bezpečnostná poistka na rošte. Pred keď vyberáte rošt z rúry mierne ho vpredu zdvihnite.

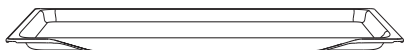

PLYTKÝ PLECH sa používa na pečenie pečiva a koláčov.



HLBOKÝ PLECH je určený na pečenie mäsa a pečenie vlhkého pečiva. Môže byť tiež použitý na zachytávanie kvapkajúcej šťavy.



Hlboký plech nikdy nevkładajte na prvú úroveň počas procesu varenia okrem prípadov, keď grilujete a používate ho na zachytenie kvapkajúcej šťavy.



Keď sa príslušenstvo na pečenie zohreje, môže sa zmeniť ich tvar. To neovplyvňuje ich funkčnosť a ich pôvodná forma sa obnoví po ochladení.

Plech by mal byť vždy vložený do drážky medzi dvoma profilmi.

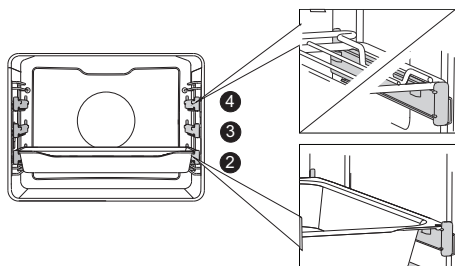
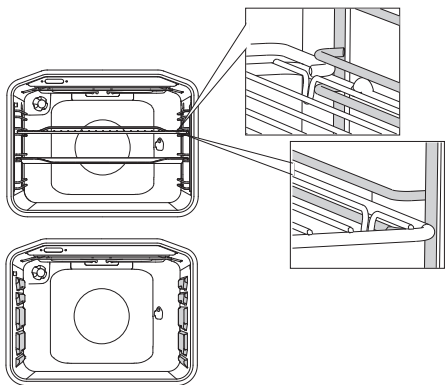

S teleskopickými rozširiteľnými lištami, najskôr vytiahnite lišty na jednu úroveň a umiestnite na ne plech. Potom ich zatlačte na doraz.



Dvierka rúry zatvorte, keď sú teleskopické vodiace lišty zasunuté do rúry až na doraz.

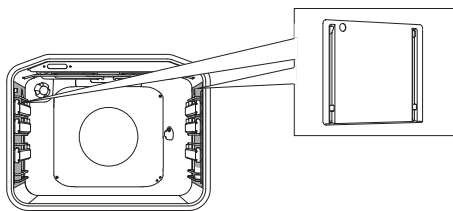

KATALYTICKÉ VLOŽKY bránia zachytávaniu tukov po stranách vnútra rúry.



OTOČNÝ ROŠT používajte na pečenie mäsa, kuraťa, špízu a pod., skladá sa z roštu, šraubu a odnímateľnej rukoväte.



Spotrebič a jeho časti sa majú tendenciu počas varenia zohriať. Používajte kuchynské rukavice.

OVLÁDACÍ PANEL

(V ZÁVISLOSTI OD MODELU)

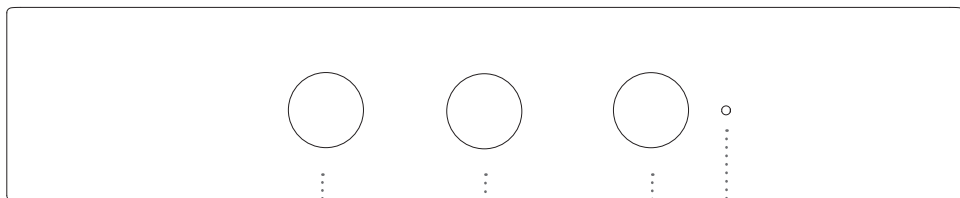

1 OVLÁDAČ

2 ČASOVAČ
PROGRAMOV

3 TEPLOTA

4 OVIÁDANIE
RÚRY

**ČERVENÝ
INDIKÁTOR**
svieti pri aktivácii
tepelných telies.
Keď je dosiahnutá
požadovaná teplota,
indikátor zhasne.

POZNÁMKA:

Symbole režimu varenia môžu byť umiestnené na otočnom ovládači, alebo na prednom paneli (v závislosti od modelu).

TECHNICKÉ ÚDAJE

(V ZÁVISLOSTI OD MODELU)

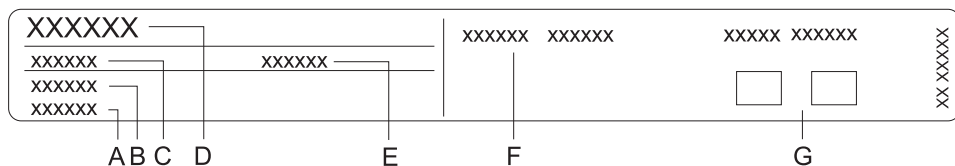

- A Výrobné číslo
- B Kód/ID
- C Typ
- D Značka
- E Model
- F Technické údaje
- G Symboly zhody

Typový štítok obsahujúci základné informácie o spotrebiči, sa nachádza na okraji rúry a je viditeľný pri otvorených dverách rúry.

PRED PRVÝM POUŽITÍM SPOTREBIČA

Po obdržaní spotrebiča odstráňte všetky časti, vrátane akýchkoľvek prepravných zariadení z rúry.

Vyčistite všetko príslušenstvo a doplnky teplou vodou a bežným čistiacim prostriedkom. Nepoužívajte žiadne abrazívne čistiace prostriedky.

Pred prvým použitím rúry ju vyhrievajte so systémom horného a dolného výhrevného telesa pri 200 °C po dobu približne jednej hodiny. Dôjde k uvoľneniu zápachu, ktorý je charakteristický pre "nový spotrebič"; zaistite dobré vetranie miestnosti.

KROKY PRE SPUSTENIE PEČENIA (1 - 4)

KROK 1: VÝBER REŽIMU VARENIA

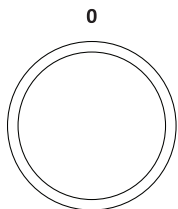



Otáčaním ovládača (doprava a dolava) zvolíte spôsob varenia (pozri tabuľku programov, v závislosti od modelu)



Nastavenia môžete tiež zmeniť v priebehu varenia.

REŽIM	POPIS	ODPORÚČANÁ TEPLOTA (°C)
REŽIM VARENIA		
»»»»	RÝCHLY PREDOHREV Túto funkciu použijete, ak chcete predohriať rúru na požadovanú teplotu v čo najkratšom možnom čase. Funkcia nie je vhodná na varenie jedla. Keď sa rúra zohreje na požadovanú teplotu, ohrevný proces je ukončený.	160
— —	HORNÝ A DOLNÝ OHREV Ohrevné telesá v spodnej a hornej časti rúry budú rovnomerne šíriť teplo vo vnútri rúry. Pečivo alebo mäso môžete piecť iba na jednej výškovej úrovni.	200
▼▼	GRIL Pracovať bude iba časť veľkého grilu. Tento systém sa používa na grilovanie menšieho množstva jedla, zapekačky alebo klobásy či na opekanie chleba.	240
▼▼▼	VEĽKÝ GRIL Pracuje horné ohrevné teleso a gril. Teplo sa šíri priamo z grilu nainštalovaného v stope rúry. Pre zvýšenie ohrevného účinku sa aktivuje tiež horné ohrevné teleso. Táto kombinácia sa používa na grilovanie menšieho množstva mäsa, zapekačiek, klobások a na opekanie chleba.	240
▼▼▼	GRIL S VENTILÁTOROM Spustené bude grilovacie ohrevné teleso. Táto kombinácia sa používa na grilovanie mäsa a na pečenie väčších kusov mäsa a hydiny na jednej výškovej úrovni. Je tiež vhodná na gratinované jedlá a na vytvorenie chrumkavej kôrky/ zapečenie syra.	170
⊕	HORÚCI VZDUCH A DOLNÝ OHREV Spustené bude dolné ohrevné teleso, kruhové teleso a ventilátor. Používa sa na pečenie pizze, koláčov, kysnutého cesta a krehkého pečiva na niekoľkých úrovniach súčasne.	200



REŽIM	POPIS	ODPORÚČANÁ TEPLOTA (°C)
	HORÚCI VZDUCH Spustené bude kruhové ohrevné teleso a ventilátor. Ventilátor nainštalovaný na zadnej vnútornej stene rúry zaistí neustálu cirkuláciu vzduchu okolo pečeného mäsa alebo cesta. Tento systém sa používa na opekanie mäsa a pečenie cesta na niekoľkých úrovniach súčasne.	180
	DOLNÝ OHREV A VENTILÁTOR Používa sa na pečenie kysnutého, ale málo rastúceho cesta a na zaváranie ovocia a zeleniny.	180
	OHRIEVANIE TANIEROV Túto funkciu použijete na zohriatie vášho riadu (tanieri, šálky) pred podávaním jedla, aby ste jedlo udržali dlhšie teplé.	60
	GENTLEBAKE ¹⁾ Táto funkcia umožňuje jemné, pomalé pečenie, ktoré zanecháva jedlo vláčne a šťavnaté. Je vhodné na pečenie mäsa, rýb a pečenie múčnikov na jednej úrovni.	180
	ROZMRAZOVANIE Vzduch prúdi bez aktivovaných ohrevných telies. Aktivný bude iba ventilátor. Funkcia je určená na pomalé rozmrazovanie potravín.	-
	AQUA CLEAN Tepló vyžaruje iba dolné ohrevné teleso. Použite túto funkciu na čistenie rúry od msatnoty a zapečených zvyškov z jedla, program trvá 30 minút.	70

¹⁾ Používa sa na určenie triedy energetickej účinnosti podľa normy EN 60350-1.

KROK 2: VÝBER NASTAVENIA

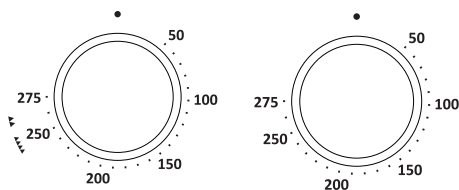
NASTAVENIE TEPLoty VARENIA



 Ovládač nastavte do polohy systému rúry s veľkým grilom  a grilom.

ELEKTRONICKÝ ČASOVAČ PREVÁDZKY

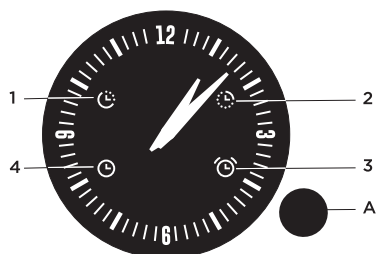

A Otočný volič funkcií

- 1** Odložený štart rúry
- 2** Koniec prevádzky rúry
- 3** Pripomienkovač (minútka)
- 4** Zobrazenie času

Zvoľte nastavenia času opakovaným stláčaním tlačidla (A). Zvolený symbol bude blikať na displeji. Otáčajte otočným ovládačom (A) pre nastavenie funkcie a stlačením potvrdíte. Ručičky hodín sa automaticky presunú do zobrazenia času. Nastavené symboly zostanú svietiť.

Každé stlačenie tlačidla (A) potvrdí krátky zvukový signál.

Stlačte a podržte otočný ovládač (A) na 2 sekundy pre vymazanie nastavenej funkcie.

NASTAVENIE DENNÉHO ČASU

Ak blika symbol zobrazenia času (4) (po prvom pripojení spotrebiča, alebo po výpadku prúdu), stlačte otočný ovládač (A) a držte ho dve sekundy, kým blikanie neprestane.

Potom zvoľte zobrazenie času (4) opakovaným stláčaním otočného ovládača (A).

Zobrazenie času bude pri výbere blikať.

Otáčaním otočného ovládača (A) nastavte čas.

Potvrdte nastavenie opätovným stlačením otočného ovládača (A). Ak nič nestlačíte, nastavenie bude uložené automaticky po niekoľkých sekundách.

PREVÁDZKA RÚRY BEZ NASTAVENÍ ČASOVAČA

Po prvom pripojení spotrebiča do elektrickej siete, alebo po výpadku prúdu, bude symbol zobrazenia času (4) blikať.

Aby rúra pracovala, stlačte otočný ovládač (A) a držte ho dve sekundy. Zobrazenie času prestane blikať.

Rúru môžete používať bez obmedzení, ak nenastavíte časovač.

PREVÁDZKA RÚRY S NASTAVENÍM ČASOVAČA

Časovač môžete použiť na naprogramovanie prevádzky rúry dvoma spôsobmi:

A) Nastavenia času konca

Tento režim vám umožňuje nastaviť čas, kedy si želáte zastaviť činnosť rúry. Najdlhšie možné nastavenie je 15 hodín od aktuálneho času.

- Skontrolujte, či majú hodiny nastavený presný aktuálny čas.
- Vyberte symbol (2) opakovaným stláčaním otočného ovládača (A), kým symbol nezačne blikať.
- Otáčaním otočného ovládača (A) nastavíte čas ukončenia.
- Potvrďte nastavenie opätovným stlačením otočného ovládača (A). Ručičky hodín sa presunú na displej. Bude blikať symbol zastavenia rúry.
- Zapnite rúru (pomocou otočným ovládačov nastavte režim prevádzky a teplotu). Rúra začne pracovať v nastavenom čase a zastaví sa v nastavenom čase ukončenia.
- Keď hodiny dosiahnu zvolený čas ukončenia, rúra sa vypne, čo bude tiež signalizovať prerušovaný zvukový signál. Zvukový signál môžete vypnúť stlačením otočného ovládača (A); inak sa vypne automaticky po 1 minúte. Bude blikať symbol (2). Pre pokračovanie varenia stlačte otočný ovládač (A) a držte ho 2 sekundy a nastavte nový čas varenia, ak je to potrebné.

B) Nastavenie odloženého štartu

Tento režim vám umožňuje určiť čas, kedy má rúra spustiť prevádzku (začiatok varenia) a čas, kedy si želáte varenie ukončiť (koniec varenia).

Začiatok varenia môže byť oneskorený o maximálne 12 hodín, vzhľadom k aktuálnemu času, koniec varenia môžete nastaviť až do 15 hodín vopred.

- Skontrolujte, či majú hodiny nastavený presný aktuálny čas.
- Nastavenie času spustenia: Vyberte symbol (1) stlačením otočného ovládača (A). Otáčaním otočného ovládača (A) nastavte čas spustenia a potvrďte ho stlačením otočného ovládača (A). Symbol ukončenia prevádzky začne blikať (2).
- Nastavenie doby ukončenia: Otáčaním otočného ovládača (A) nastavte čas ukončenia a potvrďte stlačením otočného ovládača (A).
- Ručičky hodín sa zmenia za zobrazenie času. Symboly (1) a (2) sa rozsvietia.
- Časovač bude čakať na spustenie varenia.
- Nastavte rúru - pomocou otočných ovládačov rúry nastavte režim prevádzky a teplotu.
- Rúra začne pracovať v nastavenom čase spustenia a ukončí prevádzku v nastavenom čase ukončenia.
- Keď hodiny dosiahnu zvolený čas ukončenia, rúra sa vypne, čo bude tiež signalizovať prerušovaný zvukový signál. Zvukový signál môžete vypnúť stlačením otočného ovládača (A); inak sa automaticky vypne po 1 minúte. Symbol (2) bude blikať. Na pokračovania vo varení stlačte otočný ovládač (A) a držte ho 2 sekundy a nastavte nový čas varenia, ak je to potrebné.

NASTAVENIE PRIPOMIENKOVAČA (MINÚTKY)

Hodiny môžete tiež použiť ako pripomienkovač, ktorý upozorní zvukovým signálom po uplynutí nastavenej doby.

Pripomienkovač môžete zvoliť, iba ak sa časovač nepoužíva alebo nie je naprogramovaný.

- Vyberte symbol (3) opakovaným stláčaním otočného ovládača (A), kým symbol nezačne blikať.
- Otáčaním otočného ovládača (A) nastavte čas, kedy si želáte, aby zaznel zvukový signál. Najdlhšie možné nastavenie je 3 hodiny.
- Potvrďte nastavenie opätovným stláčením otočného ovládača (A). Ručičky hodín sa automaticky premenia na zobrazenie času a symbol (3) sa rozsvieti.
- Keď vami nastavený čas uplynie, zaznie zvukový signál. Zvukový signál môžete vypnúť stláčením otočného ovládača (A) a podržaním na 2 sekundy; inak sa automaticky vypne po 1 minúte.

ZOBRAZENIE NASTAVENIA

Vždy, keď je nastavená funkcia časovača, môžete ju skontrolovať stláčením otočného ovládača (A). Ručičky hodín sa na krátko zmenia na nastavenú hodnotu a potom sa vrátia na zobrazenie aktuálneho času.

VYMAZANIE NASTAVENIA

Nastavenie vymažete stláčením a podržaním otočného ovládača (A) na 2 sekundy. Symbol vymazanej funkcie sa vypne.

KROK 3: SPUSTENIE PROCESU VARENIA

Nastavte systém a teplotu; potom spustíte varenie.

KROK 4: ZASTAVENIE PROCESU VARENIA A VYPNUTIE RÚRY

Ovládač varného systému otočte do pozície „0“.

0

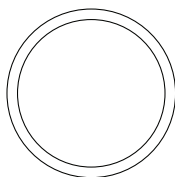

POPIS SYSTÉMOV (REŽIMOV VARENIA) A TABUĽKY VARENIA

Ak vaše požadované jedlo nenájdete v tabuľke varenia, pozrite si podobné jedlo.

Zobrazené informácie sa vzťahujú na varenie na jednej úrovni.

Interval odporúčanej teploty je uvedený. Začnite pri nastavení nižšej teploty a zvyšujte ju, ak zistíte, že sa jedlo dostatočne nepečie.

Doby varenia sú hrubé odhady a môžu kolísať v závislosti od určitých podmienok.

Rúru predhrievajte iba v prípade, ak sa to odporúča v recepte v tabuľke tohto návodu na obsluhu. Zahrievanie prázdnej rúry spotrebuje množstvo energie.

Preto pečenie viacerých druhov pečiva alebo niekoľkých píz postupne, ušetrí množstvo energie, pretože rúra už bude predhriata.

Použite tmavé, čierne plechy a panvice potiahnuté silikónom alebo smaltom, pretože veľmi dobre vedú teplo.

Pri použití pergamenového papiera sa uistite, že je odolný voči vysokým teplotám. Pri pečení väčších kusov mäsa alebo pečiva sa vytvára množstvo pary vo vnútri rúry, čo sa môže kondenzovať na dverách rúry. Toto je normálny jav, ktorý nemá vplyv na funkciu spotrebiča. Po ukončení procesu varenia, utrite dvere a sklo na dverách do sucha.

Vypnite rúru približne 10 minút pred ukončením procesu varenia, aby ste ušetrili energiu využitím nahromadeného tepla (toto neplatí pri režimoch a systémoch s mikrovlnami).

Nechladte potraviny v uzatvorenej rúre, aby ste zabránili kondenzácii (roseniu).



Hviezdička (*) v tabuľke znamená, že rúru je potrebné predhriať s vybraným systémom.

REŽIMY (SYSTÉMY) VARENIA

HORNÝ A DOLNÝ OHREV

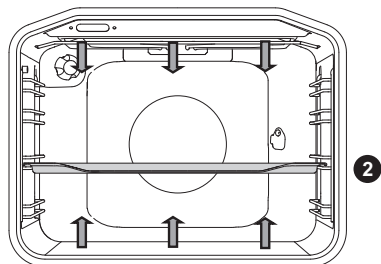

Ohrevné telesá v dne a stope vnútra rúry vyžarujú teplo rovnomerne do vnútorného priestoru rúry.

Praženie mäsa:

Použite nádoby smaltované, s tvrdeného skla, hlíny alebo zliatiny. Nerezové nádoby nie sú vhodné, pretože silno odrážajú teplo.

Zaistite dostatok tekutiny v priebehu procesu varenia, aby ste zabránili pripáleniu mäsa. Mäso v priebehu varenia otočte. Pečienka bude šťavnatejšia, ak ju prikryjete.

Pokrm	Hmotnosť (g)	Úroveň (zdola)	Teplota (°C)	Čas prípravy (minúty)
MÄSO				
Bravčová pečienka	1500	2	190-200	120-130
Bravčové plece	1500	2	190-200	120-140
Bravčová roláda	1500	2	190-200	120-140
Sekaná	1500	2	200-210	60-70
Hovädzia pečienka	1500	2	190-210	120-140
Sviečková	1000	2	200-210	40-60
Teľacia roláda	1500	2	180-200	90-120
Jahňacia sviečková	1500	2	190-200	100-120
Zajačie stehná	1500	2	190-200	100-120
Stehno diviny	1500	2	190-200	100-120
Pizza*	/	2	220	25
Kurča	1500	2	200	80
RYBA				
Dusená ryba	1000	2	210	50-60

Použite tento spôsob pečenia kuraťa, ak spotrebič nemá 🐔 prednastavenie.

Použite tento spôsob pečenia pizze, ak spotrebič nemá 🍕 prednastavenie.

Pečenie pečiva

Používajte len jednu úroveň a tmavé plechy na pečenie. Vo svetlých plechoch alebo panviciach sa pečivo dobre neprepečie, pretože takéto nádoby odrážajú teplo. Vždy umiestnite plechy na pečenie na rošt. Ak používate dodané plechy na pečenie, vyberte rošt. Doba varenia bude kratšia, ak rúru predhrejete.

Pokrm	Úroveň (zdola)	Teplota (°C)	Čas prípravy (minúty)
PEČIVO			
Zeleninový nákyp	2	190-200	30-35
Sladký nákyp	2	190-200	30-35
Rolky *	2	200-220	30-40
Chlieb *	2	180-190	50-60
Biely chlieb *	2	180-190	50-60
Pohánkový chlieb *	2	180-190	50-60
Celozrnný chlieb *	2	180-190	50-60
Ražný chlieb *	2	180-190	50-60
Pšeničný chlieb *	2	180-190	50-60
Orechová torta	2	180	55-60
Piškót *	2	160-170	25-30
Tvarohový koláč	2	170-180	65-75
Šáľkový koláč	2	170-180	25-30
Malé pečivo z kysnutého cesta	2	200-210	25-30
Kapustové pirohy	2	185-195	25-35
Ovocný koláč	2	150-160	40-50
Sušienky	2	90	120
Plnené rožky	2	170-180	30-35

Tip	Návod
Je koláč hotový?	<ul style="list-style-type: none"> • Prepichnite tortu na vrchu dreveným špáradlom alebo špajchľou. A sa netvoria stopy na špáradle alebo špajchli pri vytiahnutí, koláč (torta) je hotový. • Vypnite rúru a využite zostatkové teplo.
Torta sa zosype?	<ul style="list-style-type: none"> • Skontrolujte recept • Nabudúce použite menej tekutiny. • Všimnite si dobu miešania pri použití malého mixéra, miešadla atď.
Koláč je príliš svetlý na spodku?	<ul style="list-style-type: none"> • Použite tmavé plechy na pečenie alebo podnosy. • Umiestnite plech na pečenie o jednu úroveň nižšie a zapnite dolný ohrev ku koncu priebehu varenia.
Torta s vlhkou plnkou nie je dopečená?	<ul style="list-style-type: none"> • Zvýšte teplotu a predĺžte dobu pečenia.



Nevkladajte hlboké plechy na pečenie do prvej úrovne.

VELKÝ GRIL, GRIL

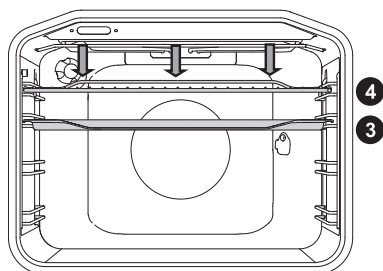

Pri grilovaní pokrmu s veľkým grilom bude pracovať horné výhrevné teleso a teleso grilu nainštalované na strope rúry.

Pri grilovaní s normálnym grilom (nie veľkým), bude pracovať iba teleso grilu, časť veľkého grilu.

Maximálna teplota: 240 °C.

Infračervené ohrevné teleso (gril) predhrejte na päť minút.

Dohliadajte na priebeh varenia po celú dobu. Mäsa sa môže rýchlo pripáliť kvôli vysokým teplotám.

Praženie s grilom je vhodné pre chrumkavé varenie s nízkym obsahom tuku a klobásy, kusov mäsa a ryby (stejky, rezne, stejky z lososa alebo filety atď.), alebo opečeného chleba.

Ak grilujete priamo na rošte, potrite ho olejom, aby ste zabránili prepečeniu mäsa k roštu a vložte ho na štvrtú úroveň. Vložte hlbokú panvicu na prvú alebo druhú úroveň. Pri grilovaní v plechu na pečenie sa uistite, že je v ňom dostatok tekutín, aby sa zabránilo pripečeniu. Mäso v priebehu varenia otočte.

Po grilovaní, vyčistite rúru, príslušenstvo a riad.

Tabuľka grilovania - malý gril

Typ pokrmu	Hmotnosť (g)	Úroveň (zdola)	Teplota (°C)	Čas prípravy (minúty)
MÄSO				
Biftek	180g/szt.	3	240	18-21
Bravčové rezne	180g/szt.	3	240	18-22
Karbonátky/kotlety	180g/szt.	3	240	20-22
Grilované klobásy	100g/szt.	3	240	11-14
TOASTOVANÝ CHLIEB				
Toast	/	4	240	3-4
Sendvič	/	4	240	5-7

Tabuľka grilovania - veľký gril

Typ pokrmu	Hmotnosť (g)	Úroveň (zdola)	Teplota (°C)	Čas prípravy (minúty)
MÄSO				
Biftek	180 g / szt.	3	240	14-16
Biftek - prepečený	180 g / szt.	3	240	18-21
Bravčová krkovička	180 g / szt.	3	240	19-23
Karbonátky / Kotlety	180 g / szt.	3	240	20-24
Teľací rezeň	180 g / szt.	3	240	19-22
Klobása	100 g / szt.	3	240	11-14
Leberkáse	200 g / szt.	3	240	9-15
RYBA				
Lososové plátky	600	3	240	19-22
TOASTOVÝ CHLIEB				
6 krajcov bieleho chleba	/	4	240	1.5-3
4 krajce obilného chleba	/	4	240	2-3
Sendvič	/	4	240	3.5-7

Pri grilovaní v plechu na pečenie sa uistite, že je v ňom dostatok tekutín, aby sa zabránilo pripáleniu. Mäso v priebehu varenia otočte.

Pri pečení pstruha, poklepte rybu papierovou utierkou. Vo vnútri okoreňte; na vonkajšej strane potrite olejom a položte na rošt. Počas grilovania rybu neotáčajte.



Pri použití grilu (infračerveného ohrevu) majte vždy zatvorené dvere rúry.

Gril, rošt a ďalšie príslušenstvo rúry sa môže počas grilovania veľmi zahrievať. Preto používajte kuchynské rukavice a kliešte na mäso.

Pečenie s otočným roštom (v závislosti od modelu)

Maximálna teplota pri použití grilu je 240°C.

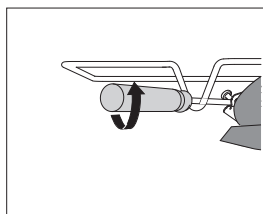
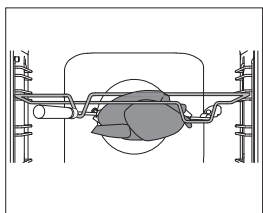
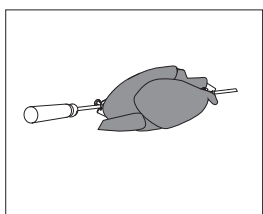
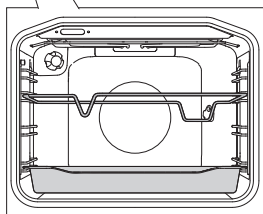
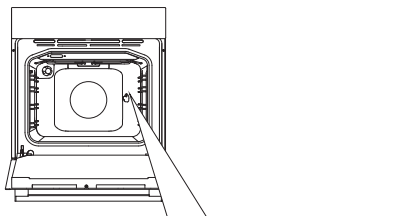

1 Vložte držiak roštu do tretej úrovne zdoľa a položte hlboký plech na (prvú) úroveň ako odkvapkávaciu misku.

2 Napichnite mäso na rošt a dotiahnite skrutky.

3 Položte rukoväť roštu na predný držiak roštu a vložte špičku do otvoru na pravej strane zadnej steny rúry (otvor je chránený otočným krytom).

4 Uvoľnite držiak roštu a zatvorte dvere rúry.

Zapnite rúru a zvolte režim **VELKÝ GRIL**.



Gril bude pracovať len vtedy, keď sú dvere rúry zatvorené.

GRILOVANIE S VENTILÁTOROM

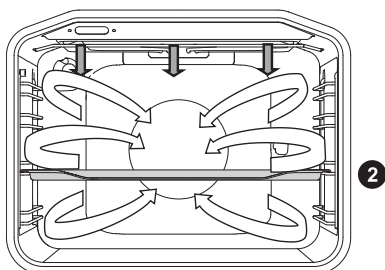

V tomto prevádzkovom režime, pracuje gril a ventilátor súčasne. Je to vhodné na grilovanie mäsa, rýb a zeleniny.

(Pozri popis a rady ku grilovaniu.)

Pokrm	Hmotnosť (g)	Úroveň (zdola)	Teplota	Čas prípravy (minúty)
MÄSO				
Kačka *	2000	2	150-170	80-100
Bravčová pečienka	1500	2	160-170	60-85
Bravčové plece	1500	2	150-160	120-160
Bravčové stehno	1000	2	150-160	120-140
Polka kurčata	600	2	180-190	25 (na jednej strane) 20 (na druhej strane)
Kurča	1500	2	190	30 (na jednej strane) 30 (na druhej strane)
RYBA				
Pstruh*	200 g/kom	2	170-180	45-50

HORÚCI VZDUCH A DOLNÝ OHREV

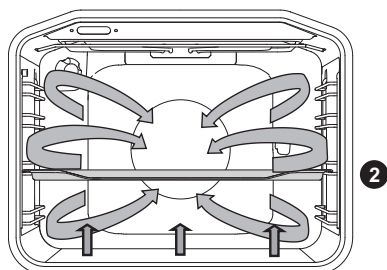

Dolné ohrevné teleso, okrúhle ohrevné teleso a teplovzdušný ventilátor pracujú. Vhodné na pečenie pizze, jablkového koláča a ovocného koláča.

(Pozrite popis a rady k pečeniu s horúcim vzduchom a dolným ohrevom.)

Pokrm	Úroveň (zdola)	Teplota (°C)	Čas prípravy (minúty)
Tvarohový koláč	2	150-160	65-80
Pizza *	2	200-210	15-20
Quiche Lorraine, krehké	2	180-200	35-40
Jablkový koláč, kysnuté cesto	2	150-160	35-40
Jablkový závin	2	170-180	45-65

HORÚCI VZDUCH

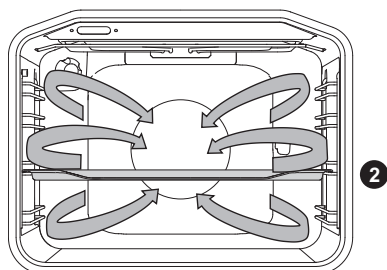

Pracuje okrúhle ohrevné teleso a ventilátor. Ventilátor nainštalovaný v zadnej stene vnútra rúry zaisťuje, že horúci vzduch neustále obieha okolo pečeného mäsa alebo pečiva.

Praženie mäsa:

Používajte len jednu úroveň a tmavé plechy na pečenie. Vo svetlých plechoch alebo panviciach sa pečivo dobre neprepečie, pretože takéto nádoby odražajú teplo.

Zaistite dostatok tekutiny v priebehu procesu varenia, aby ste zabránili pripáleniu mäsa. Mäso v priebehu varenia otočte. Pečienka bude šťavnatejšia, ak ju prikryjete.

Pokrm	Hmotnosť (g)	Úroveň (zdola)	Teplota (°C)	Čas prípravy (minúty)
MÄSO				
Bravčová pečienka, vrátane kože	1500	2	170-180	140-160
Bôčik	1500	2	170-180	120-150
Kačka	1700	2	160-170	120-150
Hus	4000	2	150-160	180-200
Morka	5000	2	150-170	180-220
Kuracie prsia	1000	2	180-190	70-85
Plnené kurča	1500	2	170-180	100-120

Pečenie pečiva

Predhriatie sa odporúča.

Sušienky a sucháre môžete piecť v plytkých plechoch na pečenie na niekoľkých úrovniach súčasne (druhej a tretej).

Všimnite si, že doba pečenia sa môže líšiť, aj keď používate rovnaké plechy na pečenie.

Sušienky v hornom plechu na pečenie môžu byť upečené skôr ako v plechu nižšie.

Plechy na pečenie umiestnite vždy na rošt. Ak používate dodané plechy na pečenie, rošt vyberte.

Pre rovnomerné upečenie sa uistite, že sú sušienky rovnako hrubé.

Pokrm	Úroveň (zdola)	Teplota (°C)	Čas prípravy (minúty)
PEČIVO			
Torta	2	150-160	45-60
Piškótvý múčnik	2	150-160	25-35
Drobená torta	2	160-170	25-35
Ovocná torta	2	150-160	45-65
Slivkový koláč	2	150-160	30-40
Hubové rolky *	2	160-170	15-25
Ovocný koláč	2	160-170	50-70
Vianočka	2	160-170	35-50
Jablkový závin	2	170-180	40-60
Sušienky	2	150-160	15-25
Sušienky, lisované *	2	150-160	20-28
Jemné pečivo, kysnuté *	2	170-180	20-35
Jemné pečivo, lístkové cesto	2	170-180	20-30
Jogurt	2	40	240
PEČIVO - MRAZENÉ			
Jablko a tvarohový závin	2	170-180	50-70
Pizza	2	170-180	20-30
Pečené zemiaky *	2	170-180	20-35
Krokety	2	170-180	20-35
Plnené pečivo	2	180-190	25-45



Nevkladajte hlboký plech na pečenie do prvej úrovne vodítkok.

SPODNÝ OHREV A VENTILÁTOR

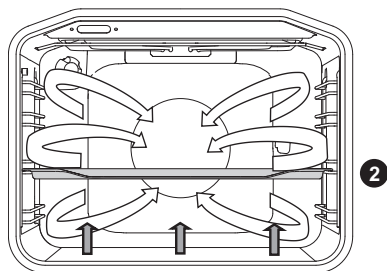

Používa sa na pečenie kysnutého (ale málo rastúceho) cesta a na zaváranie ovocia a zeleniny. Plytký plech vložte na úroveň 2, aby mohol vzduch cirkulovať z hornej strany.

Typ pokrmu	Úroveň (zdola)	Teplota (°C)	Čas prípravy (minúty)
OVOCIE			
Jahody	2	180	20-30
Kôstkové ovocie	2	180	25-40
Džem	2	180	25-40
ZELENINA			
Nakladané uhorky	2	180	25-40
Fazuľa/mrkva	2	180	25-40

ZAVÁRANIE

Prípravte si poháre a potraviny, ktoré majú byť zavarené. Používajte poháre s gumeným tesnením a skleneným krytom. Nepoužívajte poháre na závit alebo poháre s kovovým krytom. Skontrolujte, že poháre sú rovnakej veľkosti, naplnené rovnako a hermeticky zatvorené.

Nalejte 1 liter horúcej vody (cca 70°C) do hlbokého plechu a položte naň 6 jedno litrových pohárov. Plech vložte do rúry na úroveň 2.

Počas zavárania, pozorujte zaváraný pokrm pokiaľ nezačne obsah pohárov vriieť - keď sa objavia bublinky v prvom pohári.

Pokrm	Množstvo (L)	T = 170 °C - 180 °C pokiaľ sa neobjavia v pohároch bublinky / pokiaľ tekutina v pohároch nezačne vriť	Teplota na začiatku varu - keď sa objavili bublinky	Čas odpočinku v rúre (min)
OVOCIE				
Jahody	6×1 l	40-55	Vypnite	25
Kôstkové ovocie	6×1 l	40-55	Vypnite	30
Džem	6×1 l	40-55	Vypnite	35
ZELENINA				
Nakladané uhorky	6×1 l	40-55	Vypnite	30
Fazuľa, mrkva	6×1 l	40-55	120°C, 60min	30

GENTLEBAKE

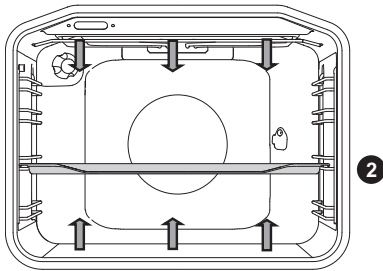

Táto funkcia umožňuje jemné, pomalé pečenie, ktoré zanecháva jedlo vláčne a šťavnaté. Je vhodné na pečenie mäsa, rýb a pečenie múčnikov na jednej úrovni.

Pokrm	Úroveň (zdola)	Teplota (°C)	Čas prípravy (minúty)
MÄSO			
Pečené bravčové mäso, 1 kg	2	190	90 - 120
Pečené hovädzie mäso, 1,5 kg	2	190	100-130
Kuracie mäso, 1 kg	2	210	100 - 120
Kuracie prsia, filet, 200 g/kus	2	200	45 - 60
Telacie mäso, 1 kg	2	180	95 - 120
RYBY			
Celá ryba, 200 g/kus	2	190	35 - 45
Rybí filet, 100 g/kus	2	190	25 - 35
MÚČNIKY			
Linecké koláčiky, sušienky	2	150	25-40
Čajové pečivo	2	150	35-50
Malé cupcakes	2	170	35-50
Roláda	2	170	40-55
Ovocné koláče, tartaletky	2	170	65-85

ROZMRAZOVANIE



V tomto režime bude vzduch prúdiť bez prevádzky ohrevných telies.

Potraviny vhodné na rozmrazovanie - koláče so smotanou alebo maslom na báze krému, ostatné koláče a pečivo, chlieb a žemle a hlboko zmrazené ovocie.

Vo väčšine prípadov sa odporúča vybrať jedlo z obalu (nezabudnite odstrániť všetky kovové svorky a sponky)

V polovici doby rozmrazovania by ste mali kúsky obrátiť, poiešať a oddeliť, ak boli predtým zmrazené dohromady.

ÚDRŽBA & ČISTENIE



Uistite sa, že je spotrebič odpojený od elektrického napájania a počkajte kým vychladne.

Deti by nemali čistiť spotrebič, ani vykonávať údržbu bez riadneho dozoru.

Hliníkový povrch

Vyčistite hliníkových povrch s nedrhnúcim tekutým čistiacim prostriedkom určeným na takého povrchy. Naneste čistiaci prostriedok na vlhkú handričku a povrch vyčistite. Potom povrch opláchnite vodou. Nenanášajte čistiaci prostriedok priamo na hliníkový povrch. Nepoužívajte drhnúce čistiace prostriedky a špongie.

Poznámka: Povrch by nemal prísť do styku s čistiacími sprejmi na rúru, pretože môžu spôsobiť viditeľné a trvalé poškodenie.

Predný povrch z nerezovej ocele

(v závislosti od modelu)

Vyčistite tento povrch iba s jemným čistiacim prostriedkom (mydlovou vodou) a mäkkou špongiou, ktorá nepoškriabe povrch. Nepoužívajte drhnúce čistiace prostriedky, ani prostriedky obsahujúce rozpúšťadlá, pretože môžu poškodiť povrchovú úpravu rúry.

Lakované povrchy a plastové časti

(v závislosti od modelu)

Na čistenie gombíkov a tlačidiel, rúčky dverí, štítky, nepoužívajte abrazívne čistiace prostriedky alebo čistiace prostriedky na báze alkoholu alebo s alkoholom.

Ihneď odstráňte všetky škvrny jemnou neabrazívnou handričkou s trochou vody, aby nedošlo k poškodeniu povrchu.

Môžete tiež použiť čistiace prostriedky a čistiace pomôcky určené pre tieto plochy podľa pokynov ich výrobcov.



Omenjene površine ne smejo priti v stik s spreji za čiščenje pečic, ker aluminizirane površine vidno in trajno poškodujejo.

BEŽNÉ ČISTENIE RÚRY

Môžete použiť štandardný postup čistenia na čistenie odolných nečistôt v rúre (pomocou čistiacich prostriedkov alebo sprejov na rúry). Po takom čistení dôkladne opláchnite zvyšky.

Vyčistite rúru a príslušenstvo po každom použití, aby ste zabránili pripáleniu nečistoty na jej povrchu. Najjednoduchší spôsob odstránenia tuku je pomocou horúcej mydlovej vody, kým je ešte rúra horúca.

Na odolné nečistoty a špinu používajte bežné čistiace prostriedky. Rúru dôkladne opláchnite pomocou vody, aby ste odstránili všetky zvyšky.

Nikdy nepoužívajte agresívne čistiace prostriedky, drhnuce prostriedky, špongie, hubky a odstraňovače hrdze a pod.

Vyčistite príslušenstvo (plechy na pečenie a podnosy, rošty atď.) horúcou vodou a saponátom.

Rúra, vnútro rúry a plechy na pečenie sú pokryté špeciálnym smaltovaným náterom kvôli hladkému a odolnému povrchu. Tento špeciálny náter uľahčuje čistenie pri izbovej teplote.

POUŽITIE FUNKCIE AQUA CLEAN NA ČISTENIE RÚRY

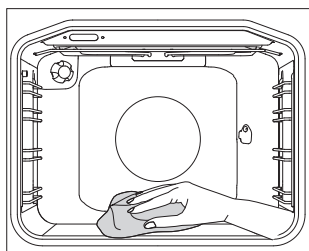
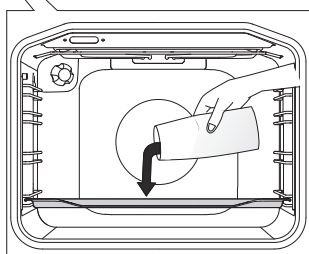
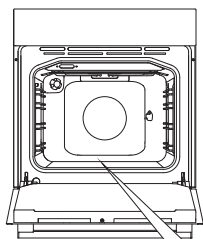

1 Otočte OTOČNÝ VOLIČ REŽIMU PEČENIA na Aqua Clean. 2. Nastavte VOLIČ TEPLoty na 70 °C.

2 Nalejte 0,6 l vody do skleneného alebo plytkého plechu a vložte ho do spodnej drážky.

3 Po 30 minútach sa zvyšky tukov a pripečenej masnoty vplyvom odparovanej vody navlhčia a zmäknú a vy ich tak budete môcť ľahko utrieť handričkou.



Použite systém Aqua Clean, až keď je rúra úplne vychladnutá.

DEMONTÁŽ A ČISTENIE DRÔTENÝCH ROŠTOV A TELESKOPICKÝCH VYSÚVACÍCH VODÍTKO

Používajte iba bežné čistiace prostriedky na čistenie vodítko.

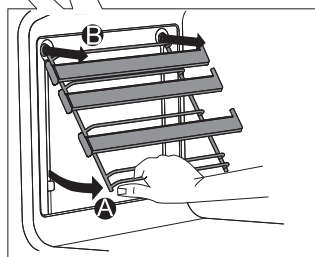
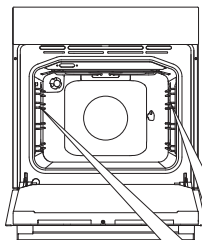

A Držte vodítka na spodnej strane a vytiahnite ich smerom do stredu vnútra rúry.

B Vyberte ich z otvorov v hornej časti

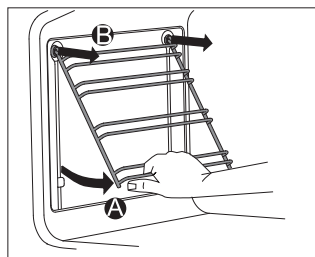

Neumývajte teleskopické vodítka v umývačke riadu.

INŠTALÁCIA KATALYTICKÝCH VLOŽIEK

Používajte iba bežné čistiace prostriedky na čistenie vodítok.

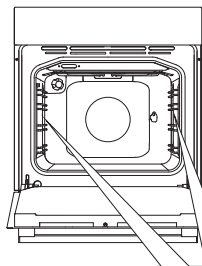

Odmontujte drôtené rošty alebo teleskopické vodítka.

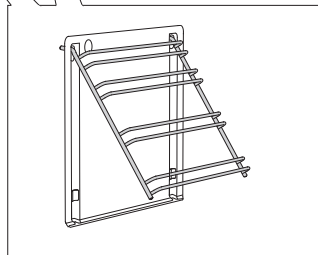

1 Namontujte vodítka na katalytické vložky.

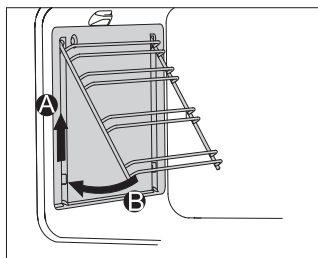

2 Zaveste vložky s vodítkami pripojenými pomocou pripravených otvorov a zatlačte smerom nahor.

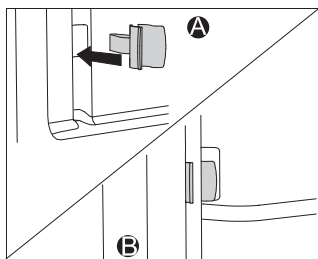

Pri inštalácii plne vysúvacích vodítok s katalytickými vložkami, vložte jeden koniec dodanej úchopnej zámky do otvoru v dolnej časti vnútra rúry a vložte druhý koniec úchopnej zámky do vodítok. Účelom úchopných zámok je držať vodítka pevne na mieste.



Neumývajte katalytické vložky v umývačke riadu.

ČISTENIE STROPU RÚRY

(v závislosti od modelu)

Horný gril je skladací, aby sa umožnilo ľahšie čistenie stropu rúry. Pred čistením rúry, vyberte plechy, rošt a vodítka.

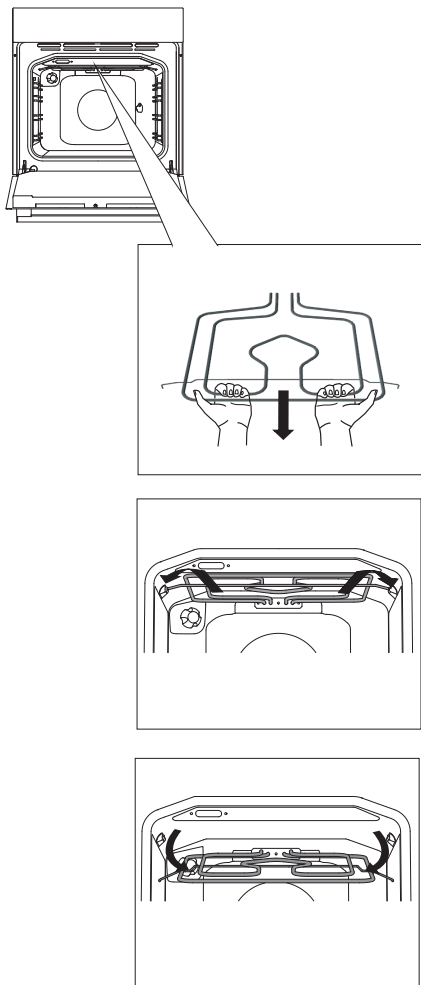

Zatlačte ohrevné teleso, kým sa neuvolíni z držiakov na ľavej a pravej strane vnútra rúry.

.....
 Nikdy nepoužívajte ohrevné teleso, keď je uvoľnené z držiakov. Po vyčistení, dodržujte rovnaký postup v opačnom poradí, aby ste zatlačili ohrevné teleso naspäť do držiakov na svoje miesto.



Odpojte spotrebič od elektrickej siete.

Ohrevné teleso musí byť chladné; inak hrozí nebezpečenstvo popálenia.

DEMONTÁŽ A OSADENIE DVERÍ RÚRY

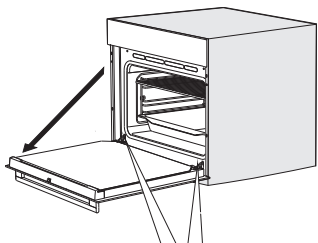

1 Najskôr úplne otvorte dvere (tak ako to najviac pôjde).

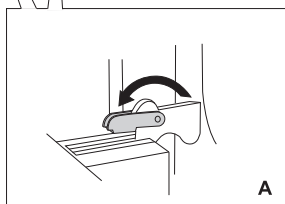

2 A Otvorte záružky úplne na spodok (dvierka bez systému jemného zatvárania).

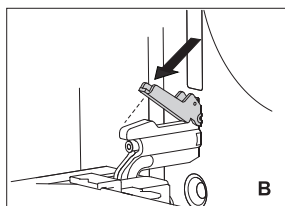

B Ak je spotrebič vybavený systémom GentleClose, otočte západky pántov dverí späť do uhla 90°.

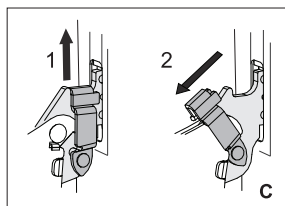

C Ak je spotrebič vybavený systémom GentleClose, mierne nadvihnite západky pántov dverí a vytiahnite ich smerom k sebe.

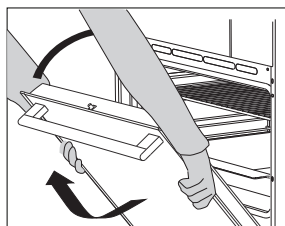

3 Pomaly zatvárajte dvierka, kým západky pántov nebudú zarovnané s drážkami. Mierne zdvihnite dvierka a vytiahnite ich z oboch závesných otvorov na spotrebiči.

Na nasadenie dverí, zopakujte postup v opačnom poradí. Ak sa dvere neotvárajú alebo nezatvárajú správne, uistite sa, že zárezy na závesoch sú zarovnané s lôžkami závesov.



Pri výmene dverí sa vždy uistite, či sú závesné držiaky správne umiestnené v závesných lôžkach, aby sa zabránilo náhlemu zatvoreniu hlavného závesu, ktorý je pripojený k hlavnej pružine. Ak je hlavná pružina zapojená, hrozí riziko nebezpečenstva.

ZÁMOK DVERÍ (v závislosti od modelu)

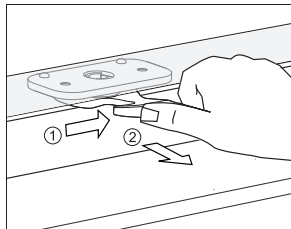

Pre otvorenie jemne zatlačte palcom doprava a súčasne vytiahnite dvere smerom von.

 Keď sú dvere rúry zatvorené, zámok dverí sa automaticky vráti do pôvodnej polohy.

DEAKTIVÁCIA A AKTIVÁCIA ZÁMKU DVERÍ

 Rúra musí byť úplne vychladená.

Najprv otvorte dverka rúry.

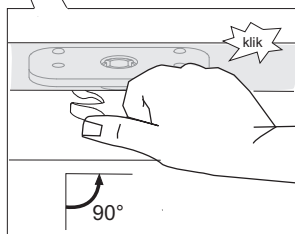
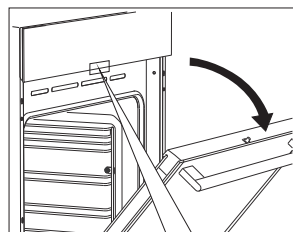

Zatlačte zámok dverí palcom doprava o 90°, kým nebudete počuť cvaknutie. Zámok dverí nie je deaktivovaný.

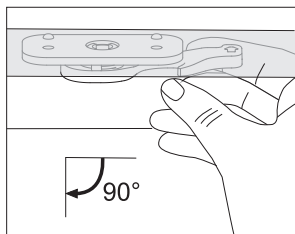

Ak chcete opätovne aktivovať zámok dverí, otvorte dvere rúry a pomocou pravého ukazováka vytiahnite páčku smerom k vám.

JEMNÉ ZATVÁRANIE DVERÍ (v závislosti od modelu)

Dvere rúry sú vybavené systémom, ktorý tlmí zatvárania dverí, začína pri 75-stupňovom uhle. Umožňuje jednoduché, tiché a plynulé zatvorenie dverí. Jemný tlak (do 15 stupňov do uzavretia dverí) je dostatočný na automatické a tiché zatvorenie dverí.



V prípade, že sila použitá na zatvorenie dverí je príliš veľká, účinok systému sa zníži, alebo sa systém vynechá z dôvodu bezpečnosti.

ODSTRÁNENIE A VLOŽENIE SKLENENEJ TABULE DVERÍ

Sklenenú tabuľu dverí môžete čistiť z vnútra, ale musíte ju najskôr vybrať. Odstráňte dvere (pozri kapitola "DEMONTÁŽ A OSADENIE DVERÍ").

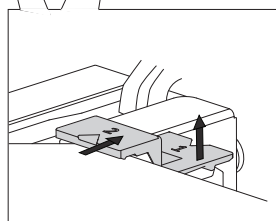
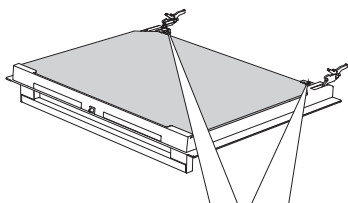

1 Mierne nadvihnite držiaky na ľavej strane dverí (označenie 1 na držiaku) a vytiahnite ich smerom od sklenenej tabule (označenie 2 na držiaku).

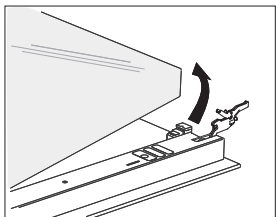

2 Držte sklenenú tabuľu dverí za dolnú hranu; ľahko ju nadvihnite tak, aby nebola pripojená k držiaku; a vyberte ju.

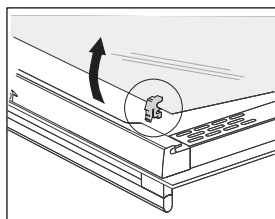

3 Ak chcete odstrániť tretiu sklenenú tabuľu (iba pri niektorých modeloch), nadvihnite ju a odstráňte. Tiež odstráňte gumové tesnenia na sklenenej tabuli.

 Na vloženie sklenenej tabule postupujte v opačnom poradí. Označenia (polkruh) na dverách a sklenenej tabuli sa musia prekryvať.

VÝMENA ŽIAROVKY

Žiarovka je spotrebný materiál a preto sa na ňu nevzťahuje záruka. Pred výmenou žiarovky, odstráňte plechy, rošt a vodička.

(Halogénová žiarovka: G9, 230V, 25W; bežná žiarovka E14, 25W, 230V)

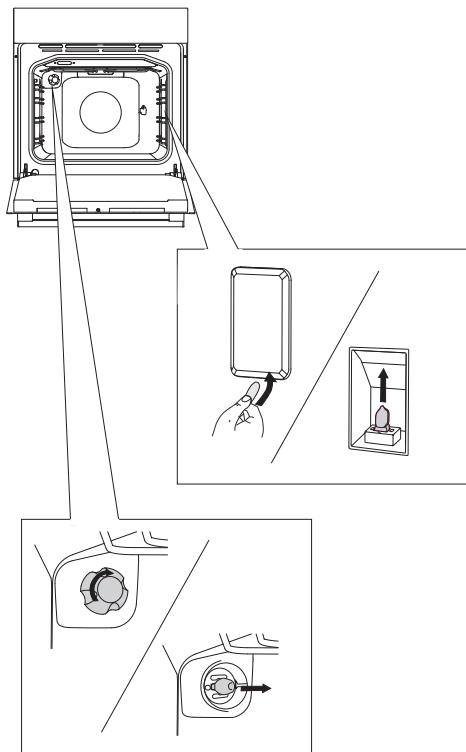

Pomocou plochého skrutkovača uvoľnite kryt žiarovky a odstráňte ho. Vyberte žiarovku.

💡 Dávajte pozor, aby ste nepoškodili smalt.

Uvoľnite kryt žiarovky a vyberte žiarovku.

💡 Používajte ochranu, aby ste sa nepopáliili.

RIEŠENIE PROBLÉMOV

Problém / chyba	Príčina
Časovač neodpovedá.	Odpojte spotrebič od elektrickej siete na niekoľko minút (odstráňte poistku alebo vypnite hlavný vypínač); potom spotrebič pripojte naspäť a zapnite ho.
Hlavný istič vo vašej domácnosti často vypadáva.	Zavolajte servisného technika.
Osvetlenie rúry nefunguje.	Proces výmeny žiarovky je popísaný v kapitole Čistenie a údržba.
Pečivo je nedopečené.	Zvolili ste správnu teplotu a spôsob ohrevu? Sú dvere rúry zatvorené?

Ak problémy pretrvávajú aj napriek dodržaniu vyššie uvedených pokynov a rád, zavolajte autorizovaného servisného technika.

Opravy a záručné nároky vyplývajúce z nesprávneho pripojenia alebo použitia spotrebiča nie sú kryté zárukou. V takom prípade bude náklady hradiť zákazník.



Pred opravou odpojte spotrebič od elektrickej siete (odstránením poistky alebo odstránením zástrčky zo zásuvky).

LIKVIDÁCIA



Obal je vyrobený z ekologicky nezávadných materiálov, ktoré sa môžu recyklovať, zlikvidovať, alebo zničiť bez ohrozenia životného prostredia. Na tento účel sú obalové materiály označené zodpovedajúcim spôsobom.

Symbol na výrobku alebo na jeho obale znamená, že s výrobkom by ste nemali narábať ako s bežným domácim odpadom. Výrobok by ste mali odovzdať do autorizovaného zberného strediska na spracovanie elektrického a elektronického odpadu.

Správnou likvidáciou výrobku pomôžete zabrániť negatívnym dopadom na životné prostredie a zdravie ľudí, ktoré by mohli nastať v prípade nesprávnej likvidácie výrobku. Pre podrobné informácie o odstránení a spracovaní výrobku, sa prosím, obráťte na príslušný miestny úrad, zodpovedný za nakladanie s odpadom, vašu službu na likvidáciu odpadu, alebo predajňu, kde ste výrobok zakúpili.

Vyhradzujeme si právo na akékoľvek zmeny a chyby v návode na obsluhu.

www.gorenje.com

INFINITY



EVP_MULTI



504207

sk (11-18)